

DALLA CORTE

ЭСПРЕССО-МАШИНЫ “ZERO CLASSIC”

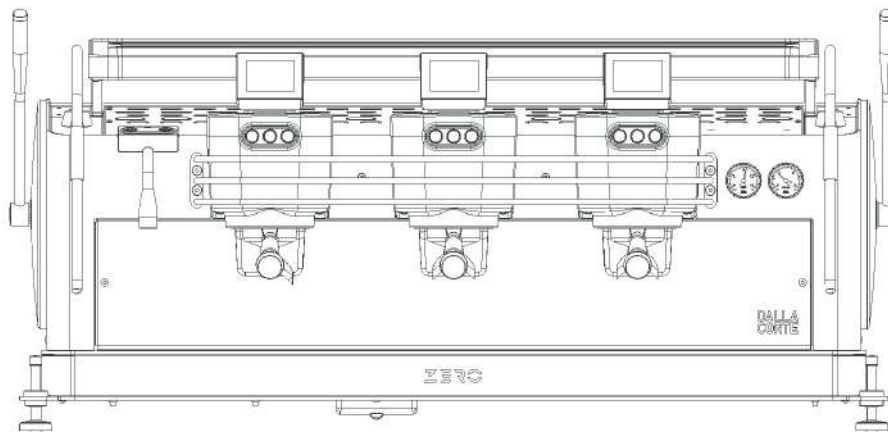

RUS

РУКОВОДСТВО ДЛЯ ПОЛЬЗОВАТЕЛЯ

РЕДАКЦИИ

МОДЕЛЬ	ВЫПУСК	ДАТА	РЕДАКЦИЯ	ДАТА	ПРИМЕЧАНИЯ
"ZERO CLASSIC"	0.0	10/2020	00		

Компания **DALLA CORTE s.r.l.** благодарит Вас за выбор одного из ее продуктов. Перед пуском машины рекомендуем внимательно прочитать данное руководство, чтобы иметь необходимую информацию для правильного использования изделия. По всем остальным вопросам обращайтесь к своему доверенному дилеру или в наш офис.

Запрещается распространять и/или копировать данное руководство в любой, даже частичной, форме без письменного разрешения компании **DALLA CORTE s.r.l.**

Компания **DALLA CORTE s.r.l.** оставляет за собой право изменять, без предварительного уведомления, характеристики изделия, описанные в данном руководстве.

В случае сомнений или затруднений с пониманием или толкованием руководства, действительной версией следует считать оригинал/официальную версию, указанную на обложке как "ISTRUZIONI ORIGINALI".

Содержание данного руководства было тщательно проверено, чтобы убедиться в том, что оно соответствует данной машине. Однако они периодически проверяются, и любые исправления или изменения будут включены в следующее издание.

Некоторые изображения в данном руководстве следует рассматривать только в качестве примеров.

СТРУКТУРА РУКОВОДСТВА

Руководство разделено на 6 разделов.

РАЗДЕЛ 1 - ОБЩИЕ ПОЛОЖЕНИЯ

В этом разделе содержатся общие указания по структуре руководства.

РАЗДЕЛ 2 - БЕЗОПАСНОСТЬ

В этом разделе содержатся инструкции по безопасности и рабочие окружающие условия для машины.

РАЗДЕЛ 3 - ОБЩЕЕ ОПИСАНИЕ

В этом разделе описаны принципы работы и общие технические данные.

РАЗДЕЛ 4 - ТРАНСПОРТИРОВКА И МОНТАЖ

В этом разделе содержатся инструкции для транспортировки и монтажа машины.

РАЗДЕЛ 5 - ЭКСПЛУАТАЦИЯ

В этом разделе содержатся инструкции для пуска и использования машины, с описанием рабочих команд, наиболее важных операций и систем диагностики.

РАЗДЕЛ 6 - ТЕХ. ОБСЛУЖИВАНИЕ

В этом разделе описаны операции по тех. обслуживанию машины.

УКАЗАТЕЛЬ

УКАЗАТЕЛЬ

1. ОБЩИЕ ПОЛОЖЕНИЯ	1-1
1.1 ВВЕДЕНИЕ	1-2
1.1.1 Символы	1-2
1.2 МЕРЫ ПРЕДОСТОРОЖНОСТИ	1-4
2. БЕЗОПАСНОСТЬ	2-1
2.1 ОБЩАЯ ИНФОРМАЦИЯ	2-2
2.2 НАЗНАЧЕНИЕ И НЕПРЕДУСМОТРЕННОЕ ИСПОЛЬЗОВАНИЕ	2-3
2.3 ИНСТРУКЦИИ ПО БЕЗОПАСНОСТИ	2-4
2.4 РАБОЧИЕ ОКРУЖАЮЩИЕ УСЛОВИЯ	2-7
2.4.1 Противопожарный монтаж	2-7
2.4.2 Вибрация	2-7

2.4.3	Шум	2-8
2.4.4	Электромагнитные излучения	2-8
2.4.5	Противопожарный монтаж	2-8
2.5	ОСТАТОЧНЫЕ РИСКИ	2-9
2.5.1	Остаточные риски	2-9
3.	ОБЩЕЕ ОПИСАНИЕ	3-1
3.1	КОМПОНЕНТЫ МАШИНЫ	3-2
3.2	КОМПЛЕКТАЦИЯ МАШИНЫ	3-4
3.3	ТЕХНИЧЕСКИЕ ДАННЫЕ	3-4
4.	ТРАНСПОРТИРОВКА И МОНТАЖ	4-1
4.1	ТРАНСПОРТИРОВКА И МОНТАЖ	4-2
4.1.1	Упаковка	4-2

УКАЗАТЕЛЬ

4.1.2	Удаление упаковки.	4-3
4.1.3	Монтаж	4-4
4.1.4	Подключение к водопроводу.	4-5
4.1.5	Подключение к электросети	4-6
5.	ЭКСПЛУАТАЦИЯ	5-1
5.1	КОМАНДЫ НА ПЕРЕДНЕЙ ПАНЕЛИ МАШИНЫ	5-2
5.2	КНОПочНАЯ ПАНЕЛЬ ФУНКЦИЙ.	5-3
5.3	КНОПочНАЯ ПАНЕЛЬ ВАРочНОЙ ГРУППЫ 1-2-3	5-3
5.4	ДИСПЛЕЙ ВАРочНОЙ ГРУППЫ 1 (ГЛАВНЫЙ).	5-4
5.5	ДИСПЛЕЙ ВАРочНОЙ ГРУППЫ 2 - 3.	5-5
5.6	ГЛАВНОЕ МЕНЮ ВАРочНОЙ ГРУППЫ 1	5-6
5.7	ГЛАВНОЕ МЕНЮ ВАРочНОЙ ГРУППЫ 2 - 3.	5-9
5.8	НАСТРОЙКА ГРУППЫ	5-12

5.8.1	Температура.....	5-13
5.8.2	дозы.....	5-14
5.8.1	Поток.....	5-16
5.9	НАСТРОЙКА МАШИНЫ.....	5-17
5.8.2	Информация.....	5-20
5.8.3	Температура в бойлере.....	5-26
5.8.4	Дозы вода-чай.....	5-27
5.8.5	Машина.....	5-27
5.8.6	Кофемолка.....	5-28
5.8.7	Данные.....	5-28
5.8.8	Кнопочные панели.....	5-28
5.8.9	Таймер.....	5-29
5.8.10	Счетчик литров.....	5-30

УКАЗАТЕЛЬ

5.8.11	Тех. обслуживание.....	5-30
5.8.12	Сброс	5-30
5.8.13	Тест	5-30
5.9	ПРИГОТОВЛЕНИЕ КОФЕ ЭСПРЕССО	5-31
5.10	ПРИГОТОВЛЕНИЕ ГОРЯЧЕГО МОЛОКА	5-32
5.11	ПОДАЧА ГОРЯЧЕЙ ВОДЫ	5-33
5.12	ПАНЕЛЬ ДЛЯ ПОДОГРЕВА ЧАШЕК	5-33
5.13	ОШИБКИ	5-34
5.13.1	Ошибки блока.....	5-35
5.13.2	Ошибки машины	5-37
6.	ТЕХ. ОБСЛУЖИВАНИЕ	6-1
6.1	ЧИСТКА КРАНОВ И НАРУЖНЫХ ПАНЕЛЕЙ	6-2
6.2	ЧИСТКА СЪЕМНЫХ ЧАСТЕЙ	6-3

6.3	ЧИСТКА ВАРОЧНЫХ ГРУПП	6-4
6.4	ЧИСТКА БОЙЛЕРА	6-6

1. ОБЩИЕ ПОЛОЖЕНИЯ

1.1 ВВЕДЕНИЕ



Компания **Dalla Corte s.r.l.** благодарит вас за выбор одного из ее изделий.

Перед началом эксплуатации машины мы рекомендуем внимательно прочитать данное руководство для получения информации, необходимой для правильного использования и правильного технического обслуживания.

Если у вас есть какие-либо вопросы или проблемы, пожалуйста, свяжитесь с вашим местным дилером или нашим офисом.

Храните руководство в безопасном месте. За любой необходимой информацией или вопросами, которые не освещены в полном объеме, обращайтесь к соответствующему персоналу.

1.1.1 Символы

СИМВОЛ	ЗНАЧЕНИЕ	ПРИМЕЧАНИЯ
	ОПАСНОСТЬ	Указывает на опасность с риском получения травм пользователем. Обращайте максимальное внимание на текстовые блоки с этим символом.
	ВНИМАНИЕ	Представляет собой предупреждение о возможной порче или повреждении машины. Обращайте внимание на текстовые блоки, отмеченные этим символом.
	ПРЕДУПРЕЖДЕНИЕ ПРИМЕЧАНИЕ	Показывает предупреждение или примечание для ключевых функций или полезную информацию. Обращайте внимание на текстовые блоки, отмеченные этим символом.

Производитель не берет на себя никакой ответственности за любой ущерб в следующих случаях:

- Использование, не соответствующее назначению;
- Изменение кабеля питания;
- Изменение любой части машины
- Использование неоригинальных компонентов или аксессуаров
- Ремонт в утвержденных центрах обслуживания не производился;

1.2 МЕРЫ ПРЕДОСТОРОЖНОСТИ

- Элементы упаковки (полиэтиленовые пакеты, пенополистирол, гвозди, картонная упаковка и т.д.) не должны оставаться в пределах досягаемости детей как потенциальные источники опасности.
- Перед подключением машин убедитесь, что данные на заводской табличке соответствуют параметрам электрической сети.
- Не подвергайте машину воздействию погодных условий и не устанавливайте ее в помещениях с повышенной влажностью.
- Упакованные машины должны храниться в защищенном от непогоды, сухом и свободном от влаги месте. Температура не должна быть ниже +5°C.
- В случае сомнений, квалифицированный специалист должен проверить систему электроснабжения, которая должна соответствовать требованиям действующих правил безопасности, включая эффективное заземление, сечение проводника, достаточное для поглощающей способности и эффективное предохранительное устройство.
- В случае нанесения ущерба имуществу или травм в результате неправильного монтажа или использования производитель не несет ответственности.
- В случае нанесения ущерба имуществу или травм в результате неправильного монтажа или использования производитель не несет ответственности.
- В случае использования запасных частей обращайтесь к продавцу или уполномоченному дилеру и используйте только оригинальные запасные части
- Пакеты могут быть уложены в стопу максимум из трех штук одного и того же типа. Запрещается класть на упаковку тяжелые пакеты другого типа.
- Мы не рекомендуем использовать адаптеры, многоместные розетки и/или удлинители. Если их использование необходимо, необходимо использовать продукцию со знаком качества (например, IMQ, VDE, +s и т.д.) и проверить, что указанная номинальная мощность выше, чем потребляемая мощность ($A =$ ампер) подключенного устройства.

2. БЕЗОПАСНОСТЬ

2.1 ОБЩАЯ ИНФОРМАЦИЯ

Внимательно прочитайте настоящее руководство до его использования, поскольку оно содержит важную информацию о безопасности, использовании и техническом обслуживании оборудования.

Заказчик должен обеспечить инструктаж персонала о рисках несчастных случаев, об устройствах безопасности, установленных на машине, а также об общих правилах по технике безопасности, изложенных в директивах Сообщества и в законодательстве страны установки машины.

Операторы должны знать положение и работу всех органов управления машиной, а также ее характеристики.

Они также должны прочитать и полностью понять содержание данного руководства.

Несанкционированные изменения или замена одного или нескольких компонентов машины, использование аксессуаров, которые изменяют использование машины, а также использование запасных частей, отличных от рекомендованных, могут привести к возникновению риска травмирования.



ОПАСНОСТЬ

Категорически запрещено исключать/изменять защитные устройства, предусмотренные на машине. Производитель снимает с себя всякую ответственность за безопасность машины в случае несоблюдения этого запрета.

2.2 НАЗНАЧЕНИЕ И НЕПРЕДУСМОТРЕННОЕ ИСПОЛЬЗОВАНИЕ

Данные машины предназначены для профессионального использования квалифицированным персоналом. Функции машины следующие:

1. Приготовление и подача одной и двух порций с использованием молотого кофе.
2. подача горячей воды: чай.
3. подача пара (паровой кран)

ОПАСНОСТЬ



Использование машин для целей и обработки, не описанных в данном руководстве, является **НЕСООТВЕТСТВУЮЩИМ ИСПОЛЬЗОВАНИЕМ**.

Производитель снимает с себя всю ответственность в случае внесения изменений в машину, несанкционированных модификаций или технических операций, осуществляемых неподготовленным персоналом.

В таких случаях Производитель не несет никакой ответственности за любой ущерб, причиненный имуществу и/или лицам, и считает аннулированной любую форму и тип гарантии на машину.

ОПАСНОСТЬ



В случае аномального поведения машины или перебоя в подаче электроэнергии запрещается выполнять какие-либо операции. Такие операции могут выполняться только операторами, отвечающими за тех. обслуживание.

2.3 ИНСТРУКЦИИ ПО БЕЗОПАСНОСТИ

- Убедитесь, что электрические данные на табличке CE совпадают с параметрами сети, к которой будет подключена машина.
- Поместите машину на твердую горизонтальную плоскость.
- Установка машины возможна только в местах, указанных в разделе “УСТАНОВКА”.
- Подключение к водопроводной сети должно производиться квалифицированным специалистом в соответствии с действующими правилами.
- Давления и температуры воды указаны в разделе “ПОДКЛЮЧЕНИЕ К ВОДОСНАБЖЕНИЮ”.
- Машина, описанная в данном руководстве, предназначена исключительно для производства кофе, горячей воды и пара для горячих напитков. Любое другое использование считается ненадлежащим и опасным. Производитель не несет ответственности за ущерб, причиненный в результате ненадлежащего использования.
- Перед подключением машины к источнику питания убедитесь, что расход и номинальная мощность соответствуют максимальному потреблению мощности, указанному на машине.
- Машина не подходит для установки вблизи возможных струй воды или источников тепла.
- Эксплуатация и тех. обслуживание машины должно выполняться только квалифицированным персоналом.
- Мы не рекомендуем использовать такие аксессуары, как адаптеры или удлинители, не рекомендованные производителем, так как они могут привести к повреждениям.
- Не используйте машину в случае повреждения кабеля, штекера или любой другой детали. В случае неисправности обратитесь к производителю.

- Соблюдать следующие меры предосторожности для защиты электрической части машины:
 1. Запрещается выполнять операции по ТО и/или транспортировке, если штекер подключен или машина горячая.
 2. Запрещается извлекать штекер, потянув за кабель питания.
 3. Не используйте шнур питания, если он поврежден.
 4. Запрещается прикасаться к машине мокрыми или влажными руками и ногами.
 5. Запрещается переворачивать или класть на бок упаковку и машину.
 6. Запрещается мыть машину прямыми струями воды, под давлением или паром.
 7. Запрещается погружать машину в воду или другую жидкость.
 8. Использование механизмов не допускается для детей в возрасте до восьми лет и для лиц с ограниченными умственными, физическими или сенсорными способностями, за исключением тех случаев, когда такие лица прошли подготовку, необходимую для использования этих приборов, силами лица, отвечающего за их безопасность. Принять меры предосторожности для предотвращения игры детей с устройством.
 9. Уборка и техническое обслуживание, которые должны осуществляться только уполномоченным персоналом, прошедшим соответствующую подготовку и не требующим участия детей без надзора (пункт 8).
 10. Запрещается размещать емкости с жидкостями поверх машины.



ОПАСНОСТЬ

Если машина мокрая или очень мокрая, не приступайте к монтажу и не используйте ее до тех пор, пока не убедитесь, что она полностью высохла. В любом случае, необходима профилактическая проверка со стороны сервисной службы для выявления любых повреждений электрических компонентов.

- Для его правильной работы используйте машину в среде с температурой от +5°C до +30°C.
- Использовать всегда запасные части и аксессуары, сертифицированные Производителем.
- Если машина имеет сбой в работе, неисправные части или перестала работать, выключите ее и отсоедините электропитание. Запрещается самостоятельно ремонтировать машину. Любой ремонт должен выполняться специализированным специалистом Производителя.
- Задний бойлер и насос оснащены теплозащитными устройствами, которые прерывают нагрев в случае неисправности или перегрева.
- Запрещается загрождать всасывающие и/или выходные решетки, в частности в блоке подогрева чашек.
- Перед проведением любой уборки или техобслуживания следует выключить машину и отсоединить электропитание.
- При длительном хранении при температуре ниже 2°C необходимо опорожнить гидравлический контур прибора. После подготовки к работе установить машину и подождать минимум один час в подходящем помещении перед ее включением.
- Доступ в зоны обслуживания разрешен только персоналу, обладающему знаниями и практическим опытом работы с прибором, в частности, в отношении безопасности и гигиены.



ВНИМАНИЕ

В качестве меры предосторожности в целях безопасности следует периодически проверять правильность крепления защитных устройств. Категорически запрещается вносить какие-либо изменения, чтобы не создавать дополнительных опасностей и непредвиденных косвенных рисков.

2.4 РАБОЧИЕ ОКРУЖАЮЩИЕ УСЛОВИЯ

2.4.1 Противопожарный монтаж

Машина не имеет собственной системы пожаротушения.

Заказчик должен оценить необходимость установки подходящей противопожарной системы в непосредственной близости от места установки машины в соответствии с правилами безопасности и противопожарной защиты, действующими в стране пользователя.

В машине отсутствуют свободно циркулирующие легковоспламеняющиеся жидкости.

2.4.2 Вибрация

Машина оснащена антивибрационными резиновыми ножками. При нормальных условиях работы машина не производит вибрацию, вредную для людей и/или вещей.



ВНИМАНИЕ

Чрезмерная вибрация может быть вызвана только механической поломкой. Об этом должно быть немедленно доложено и неисправность должна быть устранена, чтобы не создавать рисков для безопасности машины и персонала.

2.4.3 Шум

Измерения шума проводились в соответствии с акустическим стандартом UNI EN ISO 9614-2..

Типовые фоновые данные хранятся у производителя.

Непрерывный взвешенный уровень звукового давления составляет менее 70 дБ.

2.4.4 Электромагнитные излучения

Машина содержит электронные компоненты, подпадающие под действие нормы об электромагнитной совместимости, создающие проводимые и производимые излучения.

Следовательно, машина соответствует Директиве по электромагнитной совместимости (EMC).

Значения излучения соответствуют стандарту, благодаря использованию компонентов, отвечающих требованиям Директивы по электромагнитной совместимости, подходящим соединениям и установке фильтров, где это необходимо.

2.4.5 Противопожарный монтаж

На стадии проекта была проведена оценка всех областей и частей, находящихся под угрозой, и, следовательно, были приняты все необходимые меры предосторожности, чтобы избежать риска для людей и повреждения компонентов машин.

2.5 ОСТАТОЧНЫЕ РИСКИ

2.5.1 Остаточные риски

После тщательного рассмотрения возможных рисков в машине были приняты все необходимые решения для их устранения и ограничения опасности для людей.

В результате анализа риска, проведенного и хранимого в Техническом файле производителя, был определен следующий остаточный риск:

- **Риск солнечных ожогов** в нижней части кофейной группы (1) из-за высокой температуры, которую она может достичь.
- **Риск ошпарения** в нижней части диспенсера горячей воды (2) из-за высокой температуры, которую он может достигнуть.
- **Риск ошпарения в** случае контакта с диспенсером горячей воды (3) из-за высокой температуры, которую он может достичь.
- **Риск ошпарения в** нижней части парового распылителя (4) из-за высокой температуры, до которой он может достигнуть.
- **Риск ошпарения в** случае контакта в незащищенной зоне парового распылителя (5) из-за высокой температуры, которая может быть достигнута.

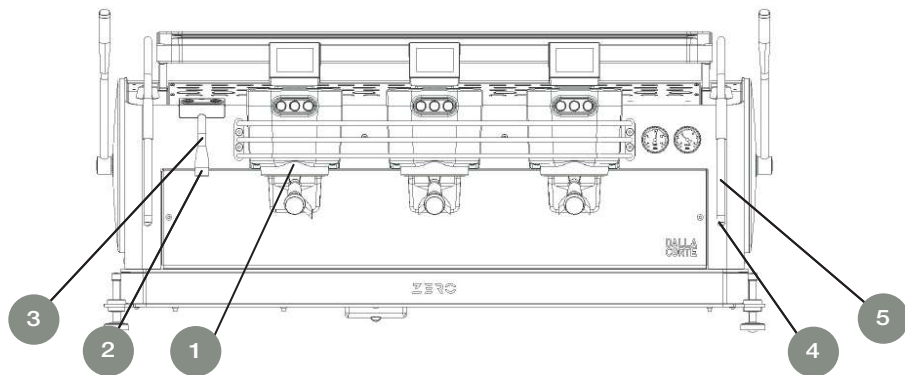
ОБЩИЕ
ПОЛОЖЕНИЯ

БЕЗОПАСНОСТЬ

ОБЩИЕ
ОПИСАНИЕРАСПОРТИРОВКА
И МОНТАЖ

ЭКСПЛУАТАЦИЯ

ТЕХ.
ОБСЛУЖИВАНИЕ

3. ОБЩЕЕ ОПИСАНИЕ

3.1 КОМПОНЕНТЫ МАШИНЫ

Данная машина была разработана и изготовлена для профессионального использования квалифицированным персоналом.

Каждый распределительный блок имеет панель управления сенсорным экраном для управления выдачей и программой машинных функций.

Органы управления горячей водой расположены рядом с соответствующим регулятором. Активация паровых нишей осуществляется боковыми рычагами.

Объемный насос обеспечивает подачу кофе, горячей воды и загрузку бойлера.

Бойлер нагревает воду для подачи кофе, горячей воды и пара.

La macchina si compone delle seguenti parti:

- | | | | | | |
|---|----------------------------------|----|-----------------------------------|----|----------------------------|
| 1 | Кнопочная панель выбора | 6 | Варочная группа | 11 | Держатель фильтра |
| 2 | Сенсорная панель управления | 7 | Главный выключатель (за поддоном) | 12 | Лоток с решеткой для чашек |
| 3 | Кнопочная панель варочной группы | 8 | Лоток для стока воды | 13 | Регулируемые ножки |
| 4 | Ручка парового крана | 9 | Панель для подогрева чашек | 14 | Паровое копьё |
| 5 | Манометры бойлера и насоса | 10 | Защитная решетка варочной группы | | |

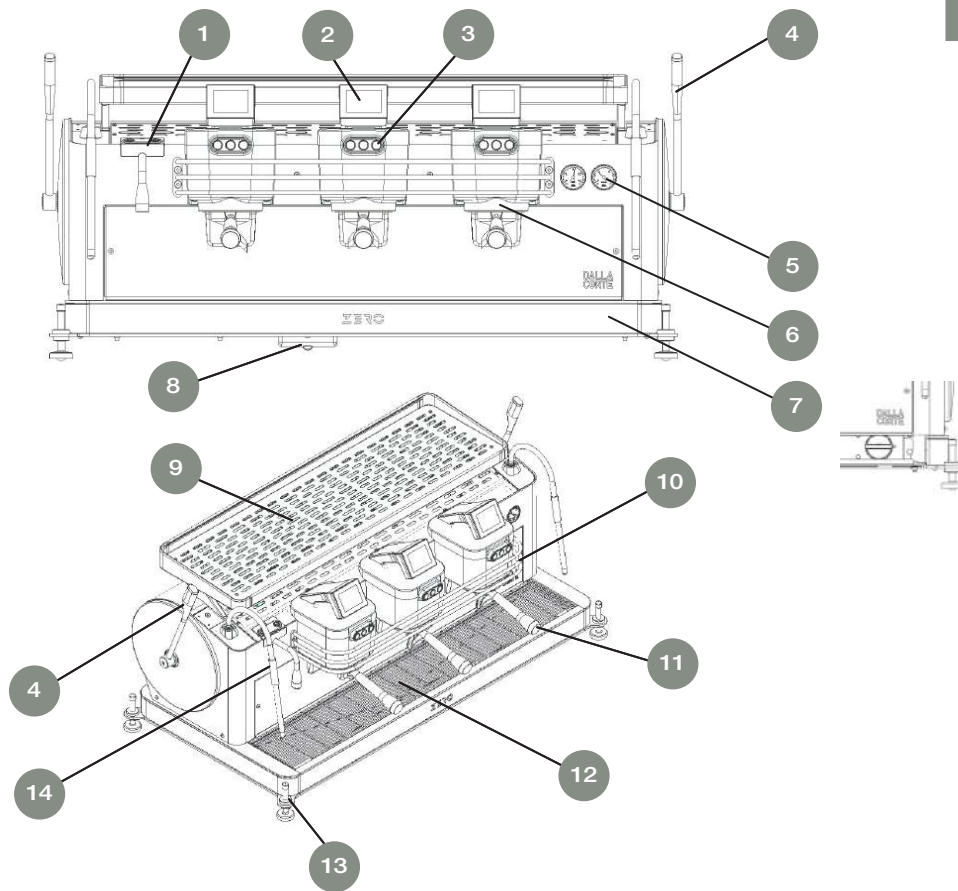

ОБЩИЕ
ПОЛОЖЕНИЯ

БЕЗОПАСНОСТЬ

ОБЩИЕ
ОПИСАНИЕ

РАНСПОРТИРОВКА
И МОНТАЖ

ЭКСПЛУАТАЦИЯ

ТЕХ.
ОБСЛУЖИВАНИЕ

3.2 КОМПЛЕКТАЦИЯ МАШИНЫ

В комплекте машины поставляются следующие аксессуары.

- 3-4 фильтра / 2 чашки H26
- 2 фильтра / 1 чашка H23
- Держатель фильтра в сборе / 1 чашка
- 2-3 держателя фильтров в сборе / 2 чашки
- Шланг 3/8" L70
- Шланг 3/8" L150
- Щетка для чистки фильтров
- Ключ для чистки фильтров
- 2-3 сеточных фильтра
- Черная спиральная трубка для слива воды
- Салфетка для чистки наружных частей
- Резиновая подставка для прессования кофе
- Баночка для моющих таблеток
- Прижим для кофе с ключом для регулировки потока воды
- Глухой фильтр

3.3 ТЕХНИЧЕСКИЕ ДАННЫЕ

	3 Группы	2 Группы
Габариты (Д x Ш x Г)	1090 x 525 x 540 mm	862 x 525 x 540 mm
Электропитание	220-240 В – 50-60 Гц / 380-400 В - 50-60 Гц	220-240 В – 50-60 Гц / 380-400 В - 50-60 Гц
Вес	110 кг	80 кг
Мощность	7000 Вт	7000 Вт

4. ТРАНСПОРТИРОВКА И МОНТАЖ

4.1 ТРАНСПОРТИРОВКА И МОНТАЖ

4.1.1 Упаковка

Машина транспортируется в деревянных ящиках, уложенных на поддоны. Во время транспортировки всегда держите упаковку в правильном положении, ориентируясь на символы на ящике.

Внутри упаковки находятся отсоединенные части и сопроводительная документация, которая должна храниться для дальнейшего использования.

Запрещается переворачивать или класть упаковку на бок.



4.1.2 Удаление упаковки

Убедитесь в отсутствии признаков повреждения упаковки путем ее тщательной проверки перед удалением.

Откройте верхнюю часть коробки, снимите аксессуары, снимите деревянный периметр коробки, потянув его вверх. Удалите крепежные винты машины под поддоном и поднимите ее.

Проверьте целостность машины, аксессуаров, шнура питания и вилки. В случае наличия повреждений немедленно сообщите об этом производителю или продавцу.

После демонтажа машины храните упаковку для любых будущих транспортных потребностей (держите ее в недоступном для детей месте).

Элементы упаковки (полиэтиленовые пакеты, пенополистирол, гвозди, картонная упаковка и т.д.) не должны оставаться в пределах досягаемости детей, так как они являются потенциальными источниками опасности. Запрещается выбрасывать элементы упаковки в окружающую среду. Следует удалять их, передавая их в специальные компании по утилизации мусора.

4.1.3 Монтаж

Место, на которое вы собираетесь установить машину, должно быть хорошо выровнено, сухим, прочным, устойчивым и находиться на высоте не менее 80 см над полом.

Мы не рекомендуем размещать машины в нишах или подобных местах, чтобы избежать неудобств с эксплуатацией, заправкой и тех. обслуживанием.

На опорной поверхности (А) предусмотрено отверстие не менее 100 x 100 мм для подсоединения электрических и жидкостных систем к камере ниже (В).

Машина должна располагаться на расстоянии не менее 14 см от стен.

Установка должна осуществляться в соответствии с правилами, действующими на месте установки, в соответствии с инструкциями изготовителя и квалифицированным и уполномоченным персоналом.

Оборудование должно устанавливаться в условиях, доступных только уполномоченному персоналу. Оборудование не подходит для установки на профессиональной кухне.

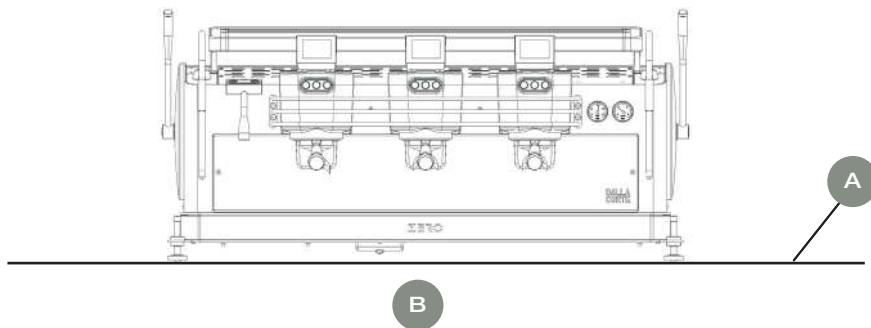

4.1.4 Подключение к водопроводу

Линия водоснабжения должна быть пригодна для потребления человеком в соответствии с правилами страны установки. Обеспечить отключение источника питания.

Вода, поступающая из сети, должна быть смягчена и иметь температуру от +5 до +45 С.

Подключение выполняется следующим образом:

1. Снимите решетчатую подставку для чашки (**A**).
2. Подключите машину к водопроводу (**B**), проведя подающую трубку 3/8" (поставляется в комплекте) через нижнее отверстие машины (**C**).
3. Подсоедините сливной шланг (**D**) (входит в комплект поставки) через отверстие (**E**).
4. Вернуть на место решетчатую подставку для чашки (**A**).

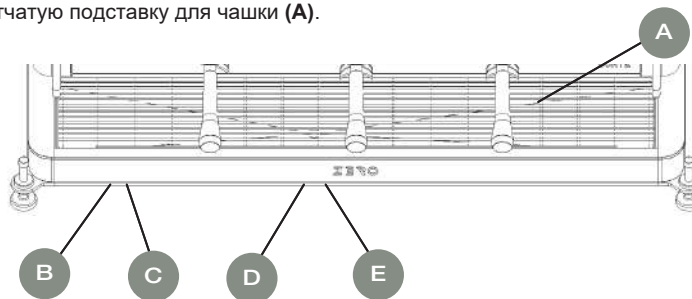

4.1.5 Подключение к электросети

Машина поставляется готовой к монтажу в соответствии с данными на табличке. Убедитесь, что линия электропитания имеет такие же параметры, как и сама машина.

Машина поставляется без розетки, так как она обеспечивает фиксированную установку на электросети.

В связи с этим необходимо обеспечить вездепольный переключатель с уровнем защиты от перенапряжения III в соответствии и в соответствии с правилами, регулируемыми стационарную электропроводку.

Система электропитания должна быть оснащена спасательным или автоматическим главным выключателем с эффективным заземленным патрубком.

Устройство должно быть заземлено. Производитель снимает с себя всю ответственность в случае несоблюдения данного стандарта по предотвращению несчастных случаев.

Следите за тем, чтобы не повредить силовой кабель путем сгибания, раздавливания или напряжения

Во избежание повреждений отсоединяйте устройство от сети, вытаскивая вилку, а не кабель



ОПАСНОСТЬ

Запрещается прикасаться к вилке мокрыми руками.

5. ЭКСПЛУАТАЦИЯ

5.1 КОМАНДЫ НА ПЕРЕДНЕЙ ПАНЕЛИ МАШИНЫ

- | | | | |
|---|------------------------------------|---|------------------------------------|
| 1 | Ручка парового крана | 4 | Кнопочная панель варочной группы 2 |
| 2 | Кнопочная панель выбора | 5 | Кнопочная панель варочной группы 1 |
| 3 | Кнопочная панель варочной группы 3 | 6 | Ручка парового крана |

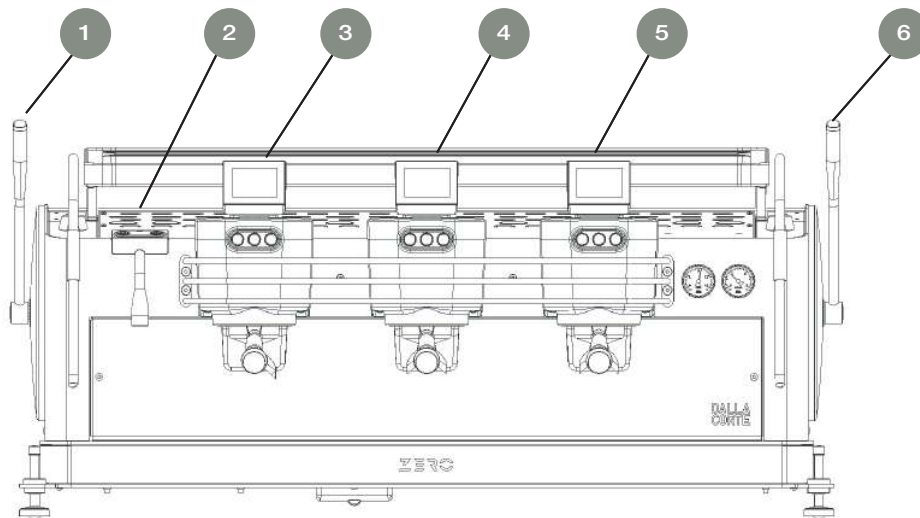

5.2 КНОПОЧНАЯ ПАНЕЛЬ ФУНКЦИЙ

- 1 Кнопка горячей воды
- 2 Кнопка-выключатель панели для подогрева чашек

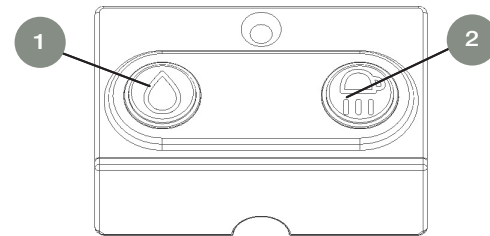

5.3 КНОПОЧНАЯ ПАНЕЛЬ ВАРОЧНОЙ ГРУППЫ 1-2-3

- 1 Дисплей
- 2 Кнопка выбора III (по умолчанию непрерывный режим)
- 3 Кнопка выбора I (по умолчанию две дозы)
- 4 Кнопка выбора II (по умолчанию одна доза)

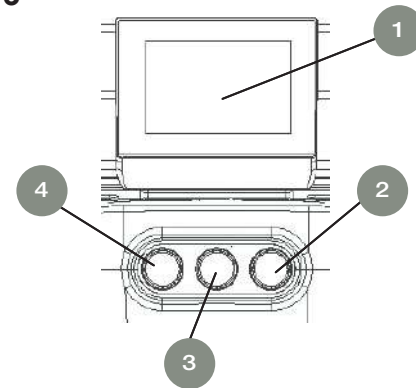

5.4 ДИСПЛЕЙ ВАРОЧНОЙ ГРУППЫ 1 (ГЛАВНЫЙ)

- | | | | |
|---|--|---|--|
| 1 | Индикация состояния тена парового бойлера (включен-выключен) и температура бойлера | 4 | Индикация состояния панели для подогрева чашек (включение или выключение) |
| 2 | Текущее время | 5 | Индикация символа активной ошибки с соответствующим кодом. Код указывает на ошибку, последнюю по времени |
| 3 | Индикация текущей страницы | 6 | Пиктограммы для навигации по страницам |

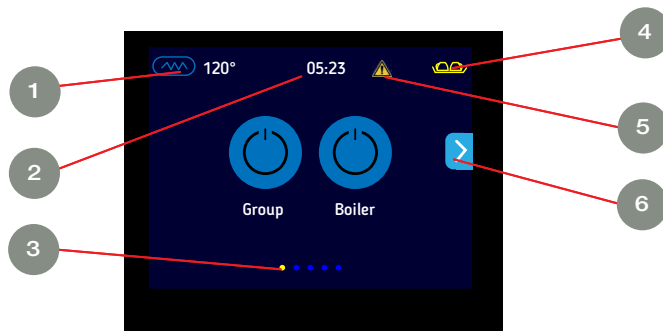

5.5 ДИСПЛЕЙ ВАРОЧНОЙ ГРУППЫ 2 - 3

- | | | | |
|---|--|---|--|
| 1 | Индикация состояния тена парового бойлера (включен-выключен) и температура бойлера | 4 | Индикация состояния панели для подогрева чашек (включение или выключение) |
| 2 | Текущее время | 5 | Индикация символа активной ошибки с соответствующим кодом. Код указывает на ошибку, последнюю по времени |
| 3 | Индикация текущей страницы | 6 | Пиктограммы для навигации по страницам |

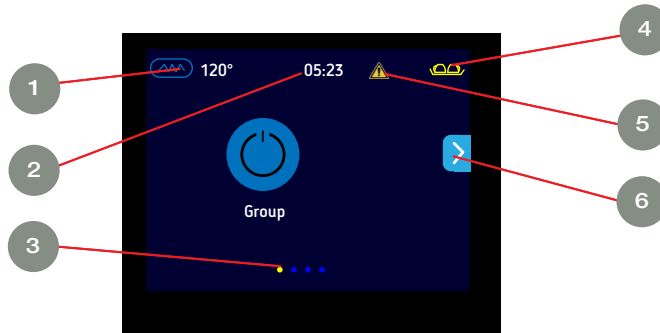

5.6 ГЛАВНОЕ МЕНЮ ВАРОЧНОЙ ГРУППЫ 1

С главной страницы с помощью пиктограммы (1) можно переходить на другие страницы главного меню..

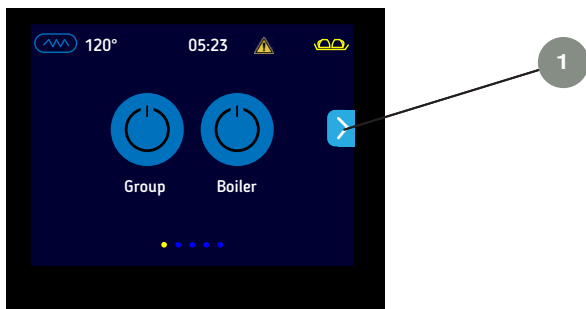

Нажав на значки (2) или (3), вы можете включить их (указав желтый цвет значка).

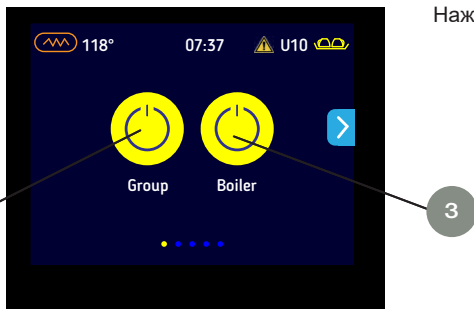

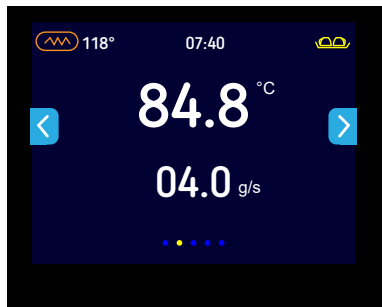

На второй странице главного меню показывается заданные значения температуры (в °С) и расхода кофе (в г/сек.).

При нажатии на температуру выполняется прочистка.

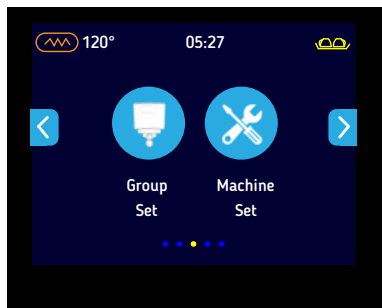

На третьей странице главного меню имеются следующие функции:

- Group set: Страницы для настройки узла.
- Machine Set: Страницы для настройки машины (только при условии, что в данный момент нет активного цикла или приготовления кофе).

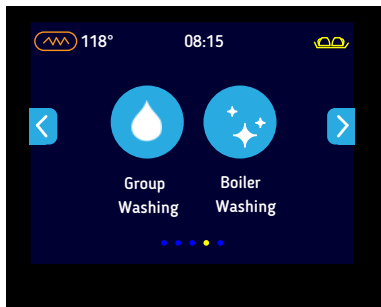

На четвертой странице главного меню имеются следующие функции:

- Group Washing. мойка группы.
- Boiler Washing. мойка бойлера.

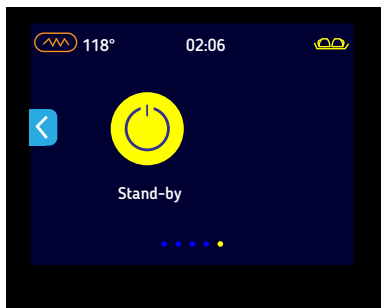

На пятой странице главного меню можно включать или выключать машину, не используя главный выключатель.

5.7 ГЛАВНОЕ МЕНЮ ВАРОЧНОЙ ГРУППЫ 2 - 3

С главной страницы с помощью пиктограммы (1) можно просматривать другие страницы главного меню.

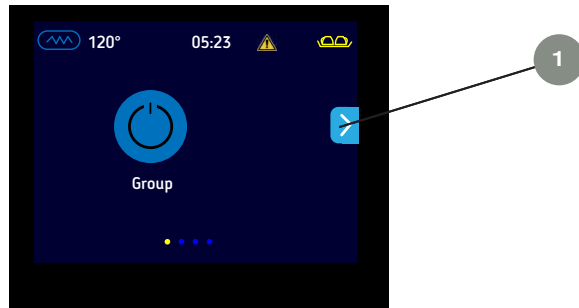

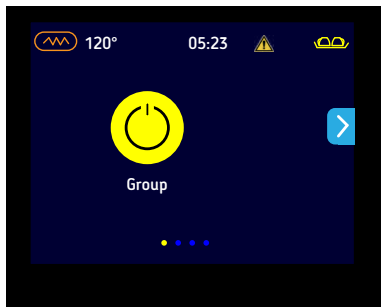

С помощью пиктограммы “Group” можно выполнить включение (обозначается желтым цветом соответствующей пиктограммы).

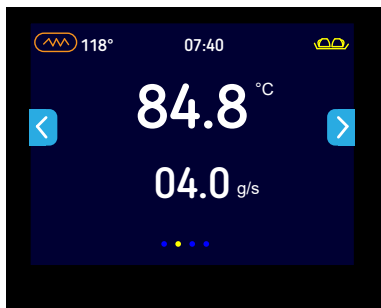

На второй странице главного меню показывается заданные значения температуры (в °C) и расхода кофе (в г/сек.).

При нажатии на температуру выполняется прочистка.

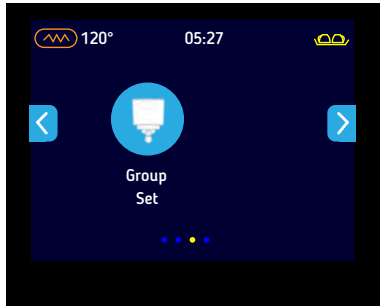

На третьей странице главного меню имеются следующие функции:

- Group Set: Страницы для настройки группы.

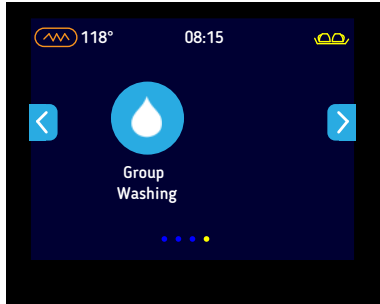

На четвертой странице главного меню имеются следующие функции:

- Group Washing: мойка группы.

5.8 НАСТРОЙКА ГРУППЫ



С помощью пиктограммы  со страниц главной настройки вызывается следующая страница.

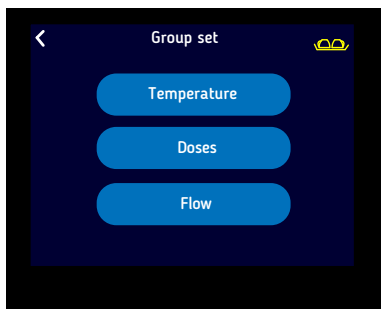

“Temperature”: Доступ на страницу настройки температуры группы..

“Doses”: Доступ на страницу настройки доз.

“Flow”: Доступ к странице настройки потока.

5.8.1 Температура



С помощью кнопок "+" и "-" можно задать температуру группы, сохранив с помощью кнопки подтверждения "CONFIRM".

5.8.2 дозы

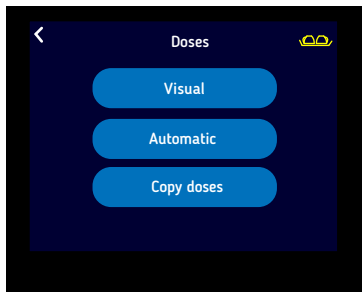

“Visual”: Доступ к странице, отображающей установленные дозы

“Automatic”: Доступ к странице программирования доз.

“Copy doses”: Откройте страницу, с которой вы можете скопировать дозу от группы.

Visual

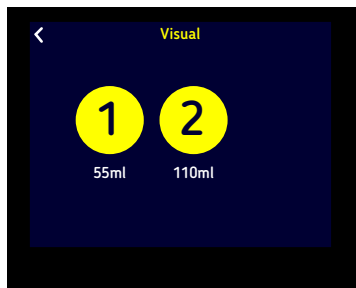

Отображаются заданные дозы.

Automatic

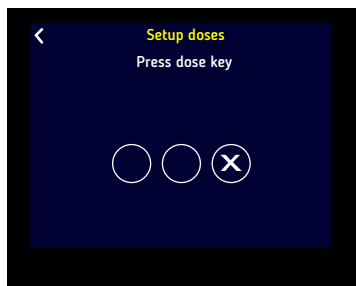

Вы можете запланировать дозы, которые будут использоваться с включенными клавишами. В случае, если клавиша установлена на “Непрерывную” программу выполнить невозможно. Ключ появляется с “X”.

Copy doses



Из группы 1 можно установить установленную дозу для одной из двух других групп.

5.8.1 Flow

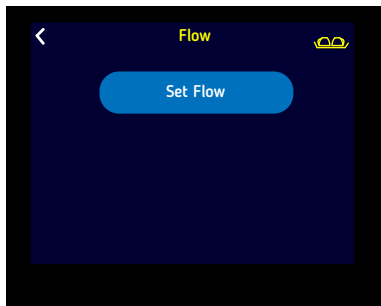

“Set flow”: Получить доступ к странице отображения потока набора.



С помощью клавиш “+” и “-” можно настроить поток дозы, сохранив его, нажав кнопку “CONFIRM”.

5.9 НАСТРОЙКА МАШИНЫ

С помощью кнопки  на страницах главной настройки вызывается страница настройки машины

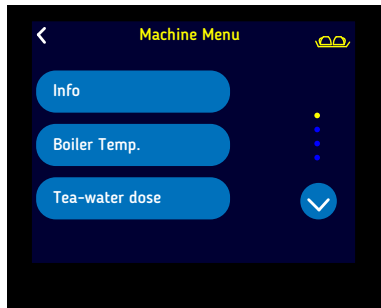

“Info”: Доступ на страницу настройки некоторых функций машины.

“Boiler temp.”: Доступ на страницу настройки температуры в бойлере.

“Tea-water dose”: Доступ на страницу настройки доз вода-чай.

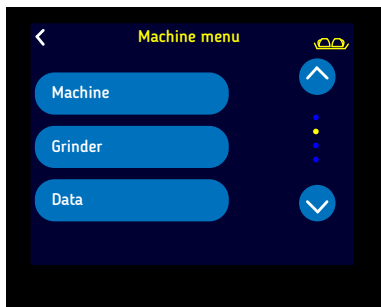

“Machine”: Доступ на страницу настройки заводских параметров.

“Grinder”: Доступ на страницу настройки с подключенной кофемолкой.

“Data”: Доступ на страницу настройки языка и единиц измерения.

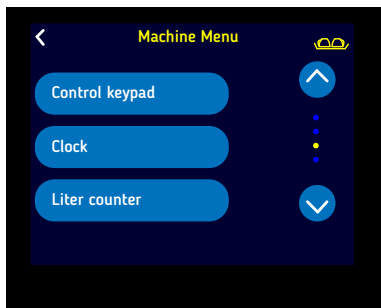

“Control keypad”: Доступ на страницу настройки кнопок каждой варочной группы

“Clock”: Доступ на страницу настройки даты и времени

“Liter counter”: Доступ на страницу настройки порога счетчика литров.

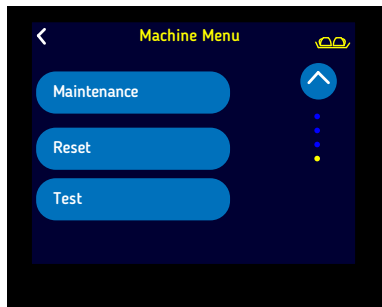

“Maintenance”: Доступ к странице технического обслуживания машин

“Reset”: Доступ на страницу сброса настроек машины.

“Test”: Доступ к странице машинного теста.

Эти страницы защищены паролем, недоступным для просмотра пользователем.

5.8.2 Информация

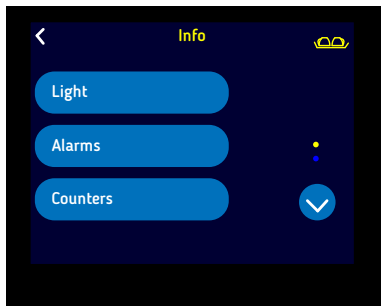

“Light”: Доступ на страницу настройки подсветки.

“Alarms”: Доступ на страницу просмотра активных ошибок.

“Counters”: Доступ на страницу просмотра счетчиков.

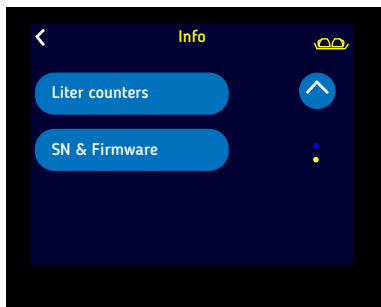

“Liter counters”: Доступ на страницу настройки счетчиков литров

“SN & Firmware”: Доступ на страницу просмотра паспортных данных машины.

Подсветка

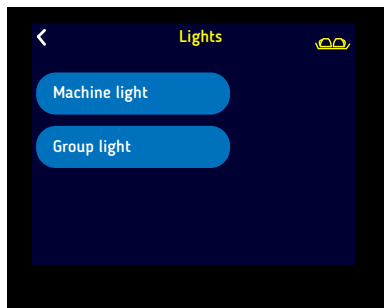

С помощью кнопки “Light” вызывается следующая страница, где можно включать/выключать подсветку машины или групп.

Ошибки

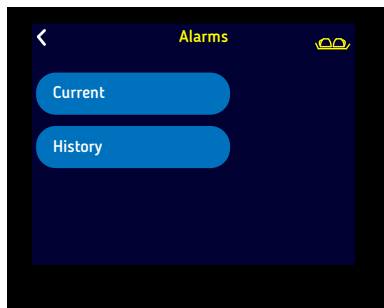

С помощью кнопки “Alarms” вызывается следующая страница.

“Current”: Доступ на страницу активных ошибок.

“History”: Доступ на страницу архива ошибок машины

В варочной группе 1 показываются ошибки машины и группы.

В варочных группах 2 и 3 показываются только ошибки самой группы.

Активные ошибки

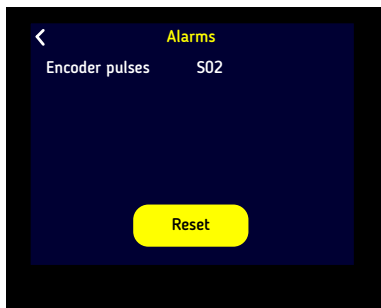

С помощью кнопки “Current” вызывается следующая страница, где можно просматривать активные ошибки машины.

Для их сброса достаточно нажать кнопку “Reset”.

Архив ошибок

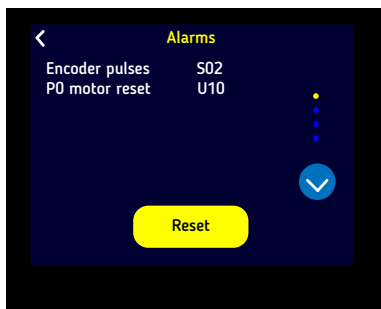

С помощью кнопки “Alarm history” вызывается следующая страница, где можно просматривать архив всех ошибок, случившихся в машине.

Для их удаления достаточно нажать кнопку “Reset”.

Счетчики



С помощью кнопки “Counters” вызывается следующая страница, с которой можно просматривать полные и частичные счетчики машины.

Сброс частичных счетчиков выполняется с помощью кнопки “Reset” (защищена паролем).

На второй странице раздела “Counters” показываются счетчики доз каждой группы, а также количество использований ручки и количество проведенных чисток.

И для этих счетчиков сброс выполняется с помощью кнопки “Reset” (защищена паролем).

Счетчик литров

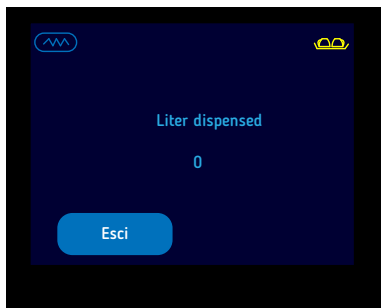

С помощью кнопки “Liter counters” вызывается следующая страница, с которой можно просматривать количество использованных литров воды

SN & Firmware



С помощью кнопки “SN & Firmware” вызывается следующая страница.

“Serial number”: Доступ на страницу просмотра серийного номера машины.

“Info fw”: Доступ на страницу просмотра информации о версии электроники машины.

“Waiting for USB key”: функция защищена паролем

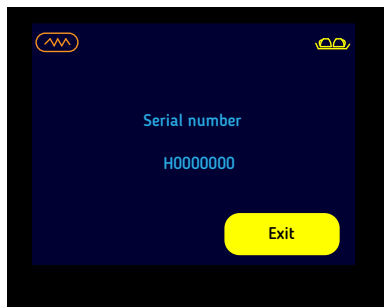

На этой странице можно просматривать серийный номер машины (указан также на табличке соответствия стандарту CE”



На этой странице можно просматривать версию главной платы (первая строка) и дисплея (вторая строка).

5.8.3 Температура в бойлере

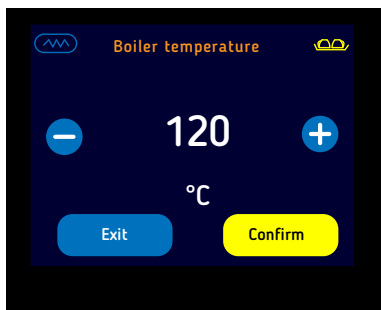

На этой странице можно настраивать, с помощью кнопок “+” и “-”, температуру бойлера для горячей воды и пара, сохраняя с помощью кнопки “Confermi”.

5.8.4 Дозы вода-чай

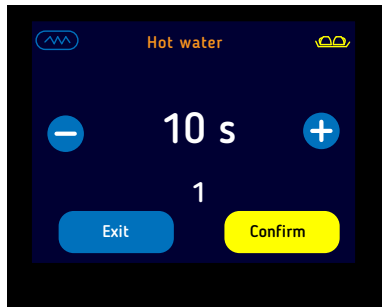

На этой странице можно настраивать, с помощью кнопок “+” и “-”, дозу воды для чая в секундах подачи, сохраняя с помощью кнопки “Confirm”.

5.8.5 Машина

Страница защищена паролем, не видимым для пользователя.

5.8.6 Кофемолка

Страница защищена паролем, не видимым для пользователя.

5.8.7 Данные

Страница защищена паролем, не видимым для пользователя.

5.8.8 Кнопочные панели

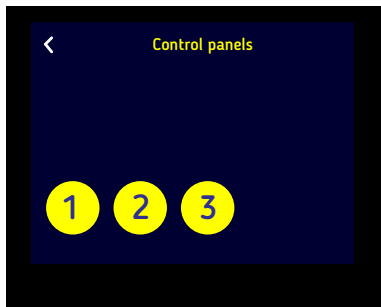

На этой странице можно выбрать кнопку, которой будет присвоена определенная функция.

При нажатии одной из этих кнопок появится следующая страница.



На этой странице можно настраивать, с помощью кнопок “+” и “-”, функцию каждой кнопки:

K1 - K2 - K3 = дозированная подача

Continuous erogation

Чистка

С помощью кнопки “Confirm” настройка сохраняется в памяти.

5.8.9 Таймер

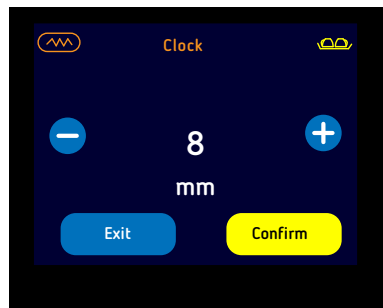

На этой странице можно настраивать, с помощью кнопок “+” и “-”, дату и время.

С помощью кнопки “Confirm” выполненная настройка сохраняется в памяти и на дисплей выходит следующее поле.

5.8.10 Счетчик литров

Страница защищена паролем, не видимым для пользователя.

5.8.11 Тех. обслуживание

Страница защищена паролем, не видимым для пользователя.

5.8.12 Сброс

Страница защищена паролем, не видимым для пользователя.

5.8.13 Тест

Страница защищена паролем, не видимым для пользователя.

5.9 ПРИГОТОВЛЕНИЕ КОФЕ ЭСПРЕССО



ПРИМЕЧАНИЕ

Чтобы всегда получать хороший кофе, нужно держать холдеры всегда вставленными в варочные группы.

Таким образом они будут всегда поддерживаться на требуемой температуре.

Кофе эспрессо приготавливается следующим образом

- Снять требуемый холдер, избегая прикосновения к горячим металлическим деталям.
- Почистите фильтр внутри холдера и удалите остатки кофе.
- Загрузите фильтр свежемолотым кофе требуемой степени измельчения (1 доза кофе для одиночного фильтра, 2 дозы для двойного фильтра).
- Хорошо прижмите кофе с помощью входящего в комплект прижима и выполните прочистку для очистки фильтра.
- Очистите край фильтра от возможных остатков кофе и вставьте держатель фильтра в варочную группу.
- Нажмите одну из двух кнопок группы с автоматическим дозированием



ОПАСНОСТЬ

Запрещается вводить руки под варочные группы во время их работы.

Запрещается трогать металлические части варочных групп или держателей фильтров: имеется риск ожога.

5.10 ПРИГОТОВЛЕНИЕ ГОРЯЧЕГО МОЛОКА

Горячее молоко приготавливается следующим образом:

- Налить молоко в питчер.
- Ввести паровой кран в питчер и открыть соответствующий вентиль (рычаг) для подачи пара. Когда молоко нагреется до требуемой температуры, закройте вентиль подачи пара (ручка).
- Снимите питчер и протрите трубку влажной тряпкой, чтобы предотвратить образование на ней молокообразных отложений.
- Направьте паровой кран на решетку лотка и, защищаясь от брызг влажной тканью, откройте кран еще раз настолько, чтобы удалить все остатки молока внутри крана.



ОПАСНОСТЬ

Для управления паровым краном использовать ручку с изоляцией. Во избежание возможных ожогов не открывайте кран пар перед тем, как вставить трубку в питчер.

5.11 ПОДАЧА ГОРЯЧЕЙ ВОДЫ

Эта машина имеет две кнопки горячей воды, для чая, с дозировкой по времени. Разместить емкость (подходящую для температуры минимум 125°C) под кран для выхода воды и нажать соответствующую кнопку.



ОПАСНОСТЬ

Во избежание возможных ожогов никогда не нажимайте кнопки горячей воды до того, как поместить емкость под дозирующую трубку.

5.12 ПАНЕЛЬ ДЛЯ ПОДОГРЕВА ЧАШЕК

При некоторых условиях среды использование недостаточно нагретой чашки при дозировании кофе приводит к мгновенной потере около 25-35°C, в результате чего получается не горячий, а лишь теплый кофе эспрессо.

Встроенный нагреватель стакана электрический и может быть активирован с помощью кнопки. Эта функция имеет 2 мощности:

1. При нажатии кнопки один раз нагреватель чашки периодически работает, обеспечивая среднее нагревание; в этом случае иконка на дисплее мигает.
2. При повторном нажатии кнопки устанавливается максимальный нагрев; значок на дисплее остается неизменным.

Чтобы выключить нагреватель чаши, нажмите кнопку снова; значок на дисплее больше не появляется

5.13 ОШИБКИ

Машина оснащена электронной системой управления, которая не только управляет всеми операционными функциями, но и проверяет работу всех компонентов.

Если в определенной функции возникает сбой, он регистрируется в системе и/или отображается на главной странице через сообщение об ошибке.

Некоторые ошибки отображаются, но не сохраняются в системе, так как они не важные для правильной работы оборудования или к безопасности людей или имущества.

5.13.1 Ошибки блока

В колонке “Код” буква “х” обозначает название группы.

ОШИБКА	КОД	ПРИЧИНА	ДЕЙСТВИЕ
Volumetric counter timeout	AFx	Не считываются сигналы счетчика в течение 6 секунд.	Сбрасывается, если считывание сигналов возобновляется; в противном случае, включается ошибка "макс. время узла подачи
Motor pulse failure	AMx1	Во время движения двигателя не определяются сигналы	Сбрасывается при калибровке точки 0
Motor start alarm	AMx2	Двигатель столкнулся с механическим замком непредвиденный	Сбрасывается при калибровке точки 0
Minimum boiler temperature of group x, short-circuited sensor	AGx3	Измеряется температура ниже 0 °С	Блокировка подачи пара; нажать кнопку DEL на дисплее для удаления ошибки
Maximum boiler temperature of group x, sensor interrupted	AGx2	Определена температура больше и равная 127°С	Сбрасывается автоматически, когда температура опускается ниже 126,5°С
Lever position alarm	ALx1	Определяется неправильное положение ручки, когда не идет приготовление кофе, например, ручка в промежуточном положении	Переместить ручку в положение ожидания

ОШИБКА	КОД	ПРИЧИНА	ДЕЙСТВИЕ
Lever serial communication	ALx2	Плата ручки не обменивается сигналами с платой дисплея в течение более 5 сек.	Сбрасывается автоматически при установке коммуникации с платой дисплея
Motor point 0 recalibration	AMx3	Двигатель не закончил последнюю команду, например, из-за сбоя в электросети, количество сигналов выходит за допустимые рамки, последняя команда прервалась из-за макс. времени, была настроена модель “бармен”, во время теста двигатель переместился	Сбрасывается при выполнении калибровки точки 0, которая на некоторых стадиях выполняется автоматически.
Brewing process timeout	Alx	Не были считаны сигналы узла CV в течение 120 секунд	Сбрасывается При следующей дозе
Motor movement timeout	AMx4	Двигатель не достиг положения в заданное время	Сбрасывается при выполнении калибровки точки 0
Flow calibration error	AMx5	Положение энкодера двигателя ниже 20	Сбрасывается при выполнении калибровки потока
Boiler heating timeout	AGx1	Бойлер не достиг 40°C в течение 5 минут после включения нагрева	Сбрасывается при переводе машины в режим ожидания и повторного ее включения.

5.13.2 Ошибки машины

Ошибки системы MCS не показываются пользователю.

ОШИБКА	КОД	ПРИЧИНА	ДЕЙСТВИЕ
Corrupted data	A00	Устройство EEPROM считало параметры, выходящие за заданные рамки; неправильное значение заменено на значение по умолчанию.	Выключить и снова включить машину.
Boiler heating timeout	AB1	Бойлер не достиг 40°C в течение 10 минут после включения нагрева.	Сбрасывается при переводе машины в режим ожидания и повторного ее включения.
Minimum temperature of MCS steam wand	AMCS3	Определена температура ниже 0°C	Сбрасывается автоматически при устранении проблемы
Maximum temperature of MCS steam wand	AMCS2	Определена температура выше 151°C	Сбрасывается автоматически при устранении проблемы
Minimum steam boiler temperature, short-circuited sensor	AB3	Определена температура ниже 0°C	Выключить и снова включить машину.

ОШИБКА	КОД	ПРИЧИНА	ДЕЙСТВИЕ
Maximum steam boiler temperature, interrupted	AB2	Определена температура выше или равная 128°C	Выключить и снова включить машину
Minimum level in steam boiler	AL2	Датчик минимального уровня открыт.	Сбрасывается автоматически, когда датчик снова закрывается.
Filling timeout	AL1	Максимальный уровень не достигнут за заданное время. Макс. время исходного заполнения 8 минут, на следующие заполнения действует значение, заданное в настройках машины.	Выключить и снова включить машину.
Filter regeneration alarm	AMA18	Достигнуто заданное количество литров	Следует войти в процедуру info-contaltri для сброса ошибки
Maintenance alarm	AMA12	Настала дата планового тех. обслуживания	Следует войти в процедуру info-service для сброса ошибки
Clock alarm	A01	Ошибка считывания таймера, так как считанные данные неправильные.	Сбрасывается автоматически при следующей успешно завершённой передаче
MCS timeout	AMCS1	Заданная температура не была достигнута в течение 60 секунд	Сбрасывается при следующем выборе парового крана

ОШИБКА	КОД	ПРИЧИНА	ДЕЙСТВИЕ
Timeout of cash register serial signal	AS3	Касса не ответила в течение 200 мсек..	Сбрасывается автоматически при следующей успешно завершённой передаче
LCD serial signal alarm	AS1	Один из настроенных дисплеев не отвечает	Сбрасывается автоматически при следующей успешно завершённой передаче

ТЕХ.

ОБСЛУЖИВАНИЕ

ЭКСПЛУАТАЦИЯ

РАСПОРТИРОВКА

И МОНТАЖ

ОБЩЕЕ

ОПИСАНИЕ

БЕЗОПАСНОСТЬ

ОБЩЕЕ

ПОЛОЖЕНИЯ

6. ТЕХ. ОБСЛУЖИВАНИЕ

6.1 ЧИСТКА КРАНОВ И НАРУЖНЫХ ПАНЕЛЕЙ

Каждый день следует выполнять чистку кранов (А) и всех наружных частей машины, включая решетчатую подставку (В) и лоток (С).

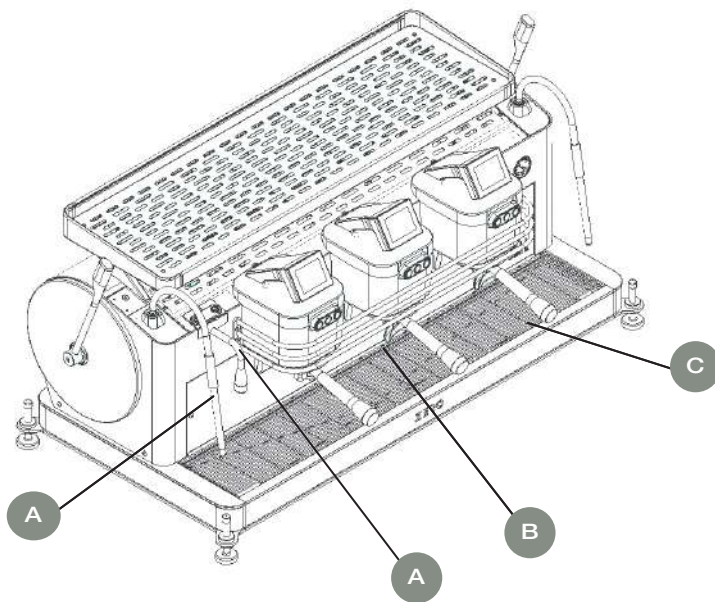

6.2 ЧИСТКА СЪЕМНЫХ ЧАСТЕЙ

Ежедневно следует промывать водой и моющим средством холдер (А) и сам фильтр (В), расположенный внутри; для удобства мойки их следует разделить.

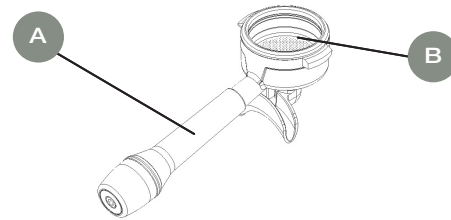

Специальным ключом открутить винт (С).

Снять фильтр (D), держатель фильтра (E) и промыть водой и моющим средством.

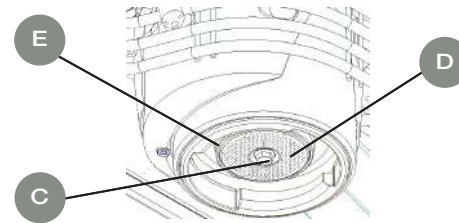

Вернуть на место фильтр и держатель фильтра и прочно закрепить крепежный винт, следя за тем, чтобы не сорвать резьбу.

6.3 ЧИСТКА ВАРОЧНЫХ ГРУПП

Можно выполнить автоматические циклы мойки варочных групп длительностью примерно 3 минуты. Эти операции выполняются следующим образом:

- Отсоединить держатель фильтра (**A**) от группы, которую требуется почистить, снять фильтр (**B**) и вставить глухой фильтр (из комплекта) с мощней таблеткой (тоже из комплекта) внутри.

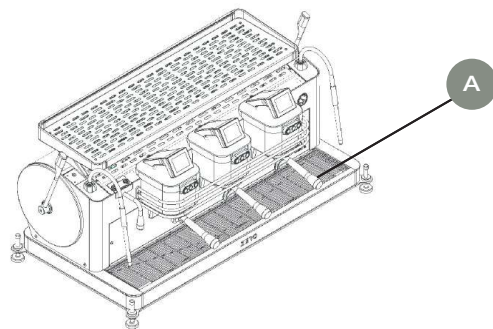

- Снова закрепить рожок с держателем фильтра.

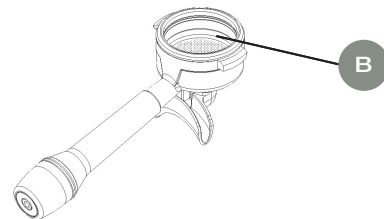

- Перейти на четвертую страницу главного меню.

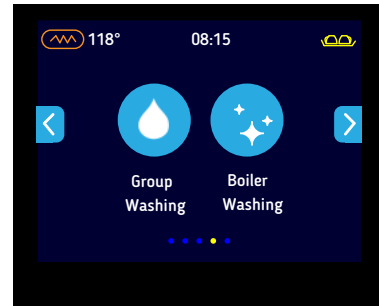



- Нажать кнопку  для пуска чистки группы. Машина выполнит цикл мойки контура длительностью около 3 минут.
- Выполнить эти же операции для чистки 2 других групп. Пропустить немного воды перед возвращением на место держателя фильтра и после этого можно приступать к нормальной работе.

6.4 ЧИСТКА БОЙЛЕРА

Для обеспечения чистоты и гигиены горячей воды для чая следует мыть бойлер ежедневно. Эта операция выполняется следующим образом:

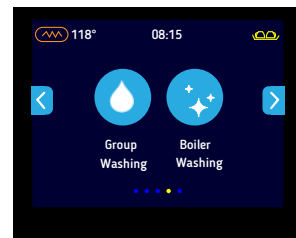
- Вставить шланг (не входит в комплект) в выходное отверстие горячей воды. Другой конец должен быть направлен в достаточную емкость или умывальник.
- Перейти на четвертую страницу главного меню.



- Нажать кнопку  для выполнения мойки бойлера.
- Машина выполнит цикл мойки бойлера длительностью около 30 минут. Поэтому рекомендуется выполнять его в конце рабочего дня.



ОПАСНОСТЬ

Во избежание ожогов шланг для слива горячей воды из машины должен быть надежно закреплен.



Удаление предупреждений

Предупреждения о надлежащем удалении продукта в соответствии со ст. 14 Европейской директивы 2012/19/ЕС от 07/07/2012.

По истечении срока эксплуатации продукт НЕ должен удаляться вместе с коммунально-бытовыми отходами. Она может быть доставлена в специальные центры сбора, созданные муниципальными властями. Пожалуйста, свяжитесь с вашим местным муниципалитетом или местным органом власти для получения любой информации об отдельных системах сбора, имеющихся на территории или у наших уполномоченных розничных торговцев. надлежащий отдельный сбор для последующего начала утилизации списанного оборудования; экологически безопасная обработка и удаление помогает избежать возможного неблагоприятного воздействия на окружающую среду и здоровье и способствует восстановлению и/или рециркуляции материалов, из которых состоит оборудование.

За информацией просьба обращаться по адресу:

DALLA CORTE S.r.l. - Via Zambeletti, 10

Baranzate (MI) - Tel. +39 02 45486443

Сертификация машины

К машине прилагается Декларация соответствия ЕС основным требованиям безопасности согласно Директиве по машинному оборудованию 2006/42/ЕС (Приложение II А) и Директиве по электромагнитной совместимости 2014/30/EU.



ПРИМЕЧАНИЕ

Любые изменения, внесенные в конструкцию машины, немедленно аннулируют сертификат CE, выданный Изготовителем.



ПРИМЕЧАНИЕ

Следующее изображение предназначено исключительно для указания места расположения таблички CE с основными идентификационными данными машины.

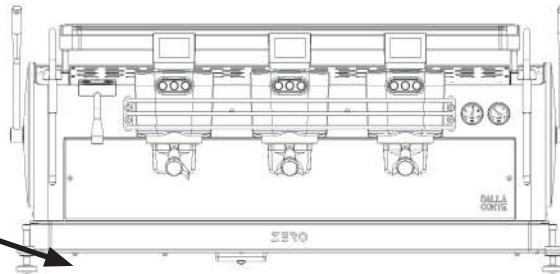

DALLA CORTE

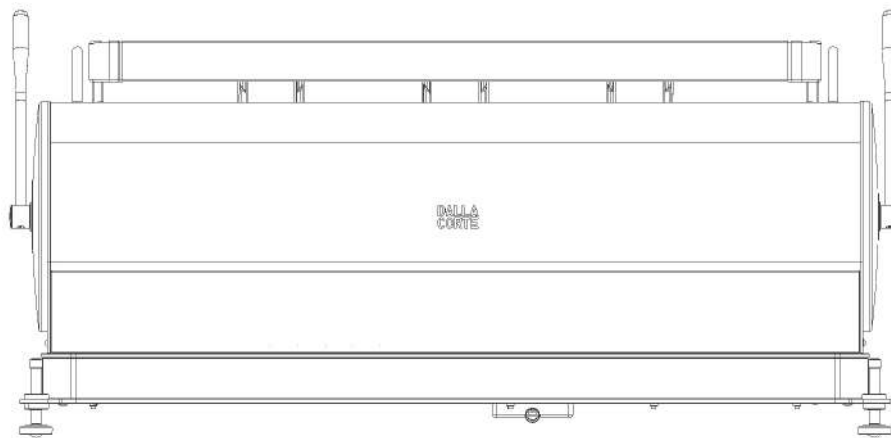

Via ZAMBELETTI, 10
20021 Baranzate (MI) Italy

T. +39 02 454 865 43

info@dallacorte.com
www.dallacorte.com