

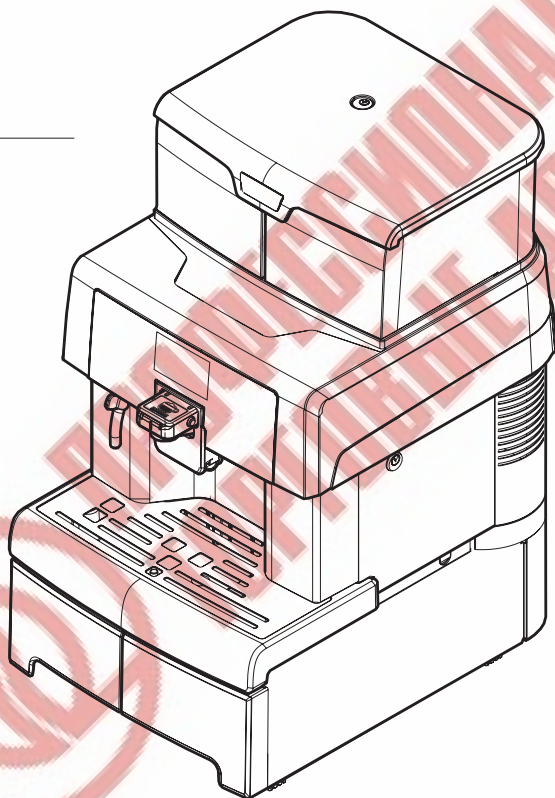

Автоматическая кофемашина для эспрессо и горячих напитков

# AULIKA EVO



Type: SUP040 E R  
Type: SUP040 E RB



ВНИМАНИЕ: Перед использованием внимательно прочтите данное руководство

РУКОВОДСТВО ПОЛЬЗОВАТЕЛЯ

RU

## УСТРОЙСТВО

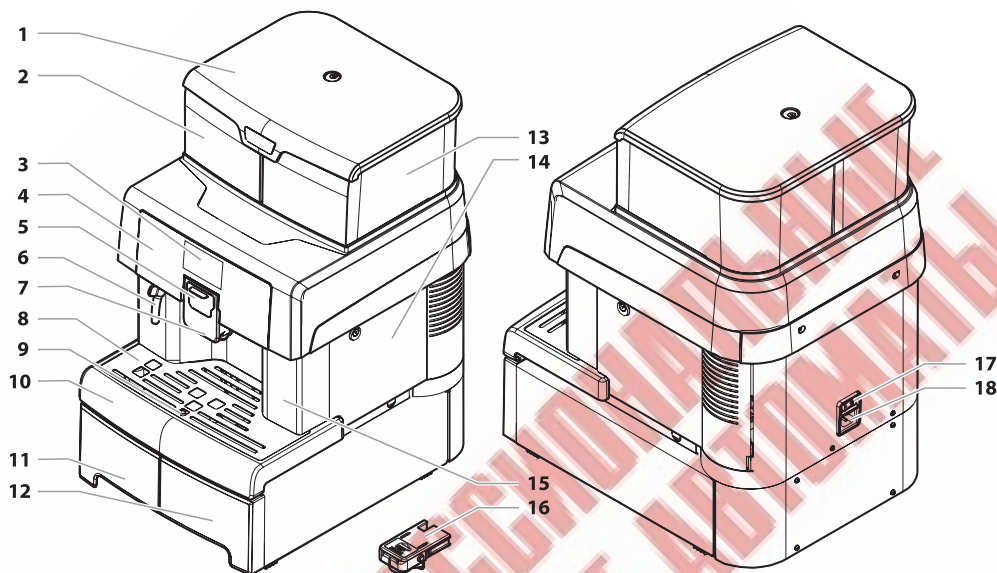

1	Крышка с замком
2	Контейнер для воды
3	Дисплей
4	Панель управления
5	Заглушка капучинатора
6	Трубка подачи пара/горячей воды
7	диспенсер выдачи кофе
8	Решетка каплесборника
9	Поплавок наполнения поддона

10	Поддон для капель
11	Ящик для аксессуаров
12	Отсек для отходов кофе
13	Контейнер для кофейных зерен
14	Дверца обслуживания
15	Передняя панель
16	Капучинатор
17	Кнопка питания ON/OFF
18	Разъем питания



"Ключ к компонентам" включает все модели машин; проверьте, какая из них соответствует вашей машине. Некоторые функции могут быть недоступны.

## МЕРЫ БЕЗОПАСНОСТИ



- ⚠ Не допускайте попадания воды на электрические компоненты машины - это может вызвать короткое замыкание! Пар и горячая вода могут вызвать ожоги!
- ⚠ Назначение
- ⚠ Машина предназначена для установки только в офисах/малых организациях.
- ⚠ Машина может использоваться детьми от 8 лет и лицами с ограниченными физическими или умственными возможностями под присмотром или если они ознакомлены с правилами использования устройства осведомлены о возможных рисках.
- ⚠ Не позволяйте детям играть с машиной.
- ⚠ Чистка и обслуживание устройства могут производиться детьми только под присмотром взрослых.
- ⚠ Питание
- ⚠ Подключение к сети должно производиться специалистом, с соблюдением всех норм и предписаний.
- ⚠ Шнур питания
- ⚠ Используйте только исправный шнур питания.
- ⚠ О любых дефектах шнура или разъема питания немедленно сообщите специалисту по обслуживанию.

- ⚠ Следите, чтобы шнур не перегибался через углы и не касался горячих и острых предметов.
- ⚠ Не касайтесь трубки подачи горячей воды голыми руками. Касайтесь только ручек кранов.
- ⚠ Не тяните за шнур питания, чтобы отключить от сети или переместить машину. Не касайтесь шнура и вилки мокрыми руками. или ногами. следите, чтобы шнур не свешивался со стола или полки.
- ⚠ Не касайтесь крана подачи горячей воды/пара и диспенсера выдачи кофе.
- ⚠ Опасность ожогов**
- ⚠ Пожарная безопасность**
- ⚠ При пожаре используйте углекислотный (CO<sub>2</sub>) огнетушитель. Не используйте порошковые и водяные огнетушители.
- ⚠ Безопасность персонала**
- ⚠ Не позволяйте детям играть с машиной или упаковочным материалом.
- ⚠ Размещение машины**
- ⚠ Не направляйте струю горячей воды или пара на себя или на других.
- ⚠ Машина должна устанавливаться специалистом по обслуживанию в соответствии с действующими нормами безопасности.



- ⚠ Перемещение машины должно выполняться специалистом.
- ⚠ Не устанавливайте машину вне помещения.
- ⚠ Не допускайте прямого попадания воды на машину.
- ⚠ Не размещайте поблизости от машины источники открытого огня и сильного нагрева.
- ⚠ Не используйте машину при окружающей температуре ниже 2°C и 32°C; в противном случае обратитесь к специалисту для проверки безопасности дальнейшей работы.
- ⚠ Машина должна быть установлена на ровной поверхности.
- ⚠ К машине должен быть обеспечен доступ квалифицированного персонала.
- ⚠ Чистка
  - ⚠ Перед чисткой выключите машину (OFF) и отключите от сети. Дождитесь, когда машина остынет.
  - ⚠ Ни в коем случае не погружайте машину в воду!
  - ⚠ Категорически запрещено вмешиваться во внутренние компоненты машины.
  - ⚠ Не чистите машину прямыми струями воды.
  - ⚠ Машину и ее компоненты следует почистить и вымыть после длительного бездействия.



## Использование молока

-  Молоко следует хранить и использовать в соответствии с инструкциями на упаковке производителя.
-  Мы не несем ответственности за использование молока, не предназначенного для употребления человеком.
-  Молоко должно храниться в холоде. При высокой температуре молоко может свернуться - это естественно. По этой причине необходимо чистить капучинатор после каждого использования согласно инструкции.

## Хранение

-  Если машина не будет использоваться долгое время, выключите ее и отключите от сети. Храните в сухом месте, недоступном для детей и защищенном от пыли и грязи.

## Чистка и обслуживание

-  В случае неполадок, дефектов или сбоев, вызванных падением, немедленно отключите машину от сети и обратитесь к специалисту по обслуживанию.
-  Ни в коем случае не включайте неисправную машину.
-  Ремонт машины должен производить только квалифицированный специалист.

 С машиной должен работать только квалифицированный персонал, соблюдающий меры безопасности и гигиены.



ПРОФЕССИОНАЛЬНЫЕ  
ТОРГОВЫЕ АВТОМАТЫ

# СОДЕРЖАНИЕ

<b>УСТРОЙСТВО</b>	<b>2</b>	<b>9 ЭКСПЛУАТАЦИЯ И ИСПОЛЬЗОВАНИЕ</b>	<b>60</b>
<b>1 ВВЕДЕНИЕ</b>	<b>9</b>	9.1 ВКЛЮЧЕНИЕ	60
1.1 ПРЕДИСЛОВИЕ	9	9.2 РАЗОГРЕВ И МОЙКА	61
1.2 УСЛОВНЫЕ ОБОЗНАЧЕНИЯ	10	9.3 ЦИКЛ МОЙКИ/ЧИСТКИ	62
<b>2 ИНФОРМАЦИЯ О МАШИНЕ</b>	<b>11</b>	9.4 РЕЖИМ ОЖИДАНИЯ	62
2.1 ИНФОРМАЦИЯ ДЛЯ ТЕХНИКА ПО	11	9.5 ПЛАТЕЖНЫЕ СИСТЕМЫ	63
ОСЛУЖИВАНИЮ		9.6 СИГНАЛЫ ИНДИКАТОРА	64
2.2 НАЗНАЧЕНИЕ МАШИНЫ	11	9.7 ВАРКА КОФЕ	64
2.3 ИДЕНТИФИКАЦИЯ	12	9.8 КАПУЧИНАТОР	65
2.4 ТЕХНИЧЕСКИЕ ХАРАКТЕРИСТИКИ	13	9.9 ВАРКА КАПУЧИНО	66
<b>3 БЕЗОПАСНОСТЬ</b>	<b>14</b>	9.10 ВАРКА ЛАТТЕ МАКИАТО	69
3.1 ПРЕДИСЛОВИЕ	14	9.11 ВЫДАЧА МОЛОКА	70
3.2 ОБЩИЕ МЕРЫ БЕЗОПАСНОСТИ	14	9.12 ВЫДАЧА ГОРЯЧЕЙ ВОДЫ	72
3.3 ТРЕБОВАНИЯ К ОПЕРАТОРУ	15	9.13 ДОПОЛНИТЕЛЬНЫЕ ПРОДУКТЫ	73
3.4 ОСТАТОЧНЫЕ РИСКИ	15	9.14 НАСТРОЙКА ПРИГОТОВЛЕНИЯ НАПИТКОВ	76
<b>4 ПЕРЕМЕЩЕНИЕ И ХРАНЕНИЕ</b>	<b>16</b>	9.15 ИСПОЛЬЗОВАНИЕ КРЕДИТОВ	81
4.1 ВЫГРУЗКА И ПЕРЕМЕЩЕНИЕ	16	9.16 ОЧИСТКА ОТСЕКА	82
4.2 ХРАНЕНИЕ	16	ДЛЯ ОТХОДОВ	
<b>5 УСТАНОВКА</b>	<b>17</b>	<b>10 ЧИСТКА И ОБСЛУЖИВАНИЕ</b>	<b>83</b>
5.1 ПРЕДУПРЕЖДЕНИЯ	17	10.1 ЗАМЕЧАНИЯ ПО ПРАВИЛЬНОЙ	83
5.2 РАСПАКОВКА И ПОЗИЦИОНИРОВАНИЕ	18	РАБОТЕ	
5.3 УСТАНОВКА КОНТЕЙНЕРОВ	20	10.2 ЧИСТКА И ПЛАНОВОЕ	84
5.4 УСТАНОВКА ПЛАТЕЖНЫХ СИСТЕМ	21	ОБСЛУЖИВАНИЕ	
5.5 ПОДКЛЮЧЕНИЕ К ЭЛЕКТРОСЕТИ	26	<b>11 УСТРАНЕНИЕ НЕПОЛАДОК</b>	<b>102</b>
<b>6 ОПИСАНИЕ УПРАВЛЕНИЯ</b>	<b>27</b>	11.1 ПРЕДУПРЕЖДАЮЩИЕ СИГНАЛЫ	102
6.1 КНОПКА ПИТАНИЯ	27	11.2 НЕПОЛАДКИ, ИХ ПРИЧИНЫ И УСТРАНЕНИЕ	104
6.2 ДИСПЛЕЙ	27	<b>12 ХРАНЕНИЕ И УТИЛИЗАЦИЯ</b>	<b>105</b>
6.3 КЛАВИАТУРА	27	12.1 ПЕРЕМЕЩЕНИЕ НА НОВОЕ МЕСТО	105
6.4 ФУНКЦИИ КНОПОК В НОРМАЛЬНОМ РЕЖИМЕ	27	12.2 ХРАНЕНИЕ ПРИ ДОЛГОМ НЕИСПОЛЬЗОВАНИИ	105
РАБОТЫ		<b>13 УТИЛИЗАЦИЯ ПО ОКОНЧАНИИ СРОКА</b>	<b>106</b>
<b>7 НАПОЛНЕНИЕ И ЗАПУСК</b>	<b>29</b>	ЭКСПЛУАТАЦИИ	
7.1 ОТКРЫВАНИЕ ВЕРНЕЙ КРЫШКИ	29		
7.2 СОРТА КОФЕ	29		
7.3 ЗАГРУЗКА КОФЕЙНЫХ ЗЕРЕН	29		
7.4 НАПОЛНЕНИЕ БАКА ДЛЯ ВОДЫ	30		
7.5 ИЗМЕРЕНИЕ И РЕГУЛИРОВКА ЖЕСТКОСТИ	31		
ВОДЫ			
7.6 ФИЛЬТР ДЛЯ ВОДЫ INTENZA+	32		
7.7 ЗАКРЫВАНИЕ ВЕРХНЕЙ КРЫШКИ	35		
7.8 НАСТРОЙКА ПОМОЛА КОФЕ	36		
7.9 НАСТРОЙКА "АРОМАТА" - КОЛИЧЕСТВА	36		
МОЛОТОГО КОФЕ			
7.10 РЕГУЛИРОВАКА КРАНА ДЛЯ ВЫДАЧИ	37		
КОФЕ			
7.11 ВКЛЮЧЕНИЕ/ВЫКЛЮЧЕНИЕ МАШИНЫ	38		
7.12 НАСТРОЙКА ЯЗЫКА	38		
7.13 ПЕРВЫЙ ПУСК И ИСПОЛЬЗОВАНИЕ ПОСЛЕ	38		
ДОЛГОГО БЕЗДЕЙСТВИЯ			
7.14 ЧИСТКА ДЕТАЛЕЙ, КОНТАКТИРУЮЩИХ С	39		
ПРОДУКТАМИ			
7.15 ИСПОЛЬЗОВАНИЕ КОФЕМАШИНЫ	39		
<b>8 МЕНЮ ПРОГРАММИРОВАНИЯ</b>	<b>40</b>		
8.1 ФУНКЦИИ КНОПОК В РЕЖИМЕ	40		
ПРОГРАММИРОВАНИЯ			
8.2 ПРОГРАММИРОВАНИЕ МЕНЮ ПОЛЬЗОВАТЕЛЯ	41		
8.3 ПРОГРАММИРОВАНИЕ ТЕХНИЧЕСКОГО МЕНЮ	44		
8.4 ЗАДАНИЕ ПАРОЛЯ ДЛЯ МЕНЮ	57		
ПОЛЬЗОВАТЕЛЯ			
8.5 ЗАДАНИЕ ПАРОЛЯ ДЛЯ ТЕХНИЧЕСКОГО МЕНЮ	58		

# 1 ВВЕДЕНИЕ

## 1.1 Предисловие

 Руководство является неотъемлемой частью машины. Перед использованием машины внимательно прочтите руководство.

 В руководстве представлена вся необходимая информация о правильной и безопасной эксплуатации машины.

 Обращайтесь к данному руководству перед выполнением любых действий.

 Храните руководство в надежном, легко доступном месте в течение всего срока службы машины (включая смену владельца).

 В случае утраты руководства обратитесь в авторизованный сервисный центр для получения копии, указав модель и год выпуска вашей машины.

 Производитель оставляет за собой право вносить изменения в конструкцию машин без предварительного уведомления.

Производитель: SaGa Coffee S.p.A.  
Località Casona, 1066 - 40041 Gaggio Montano  
Bologna, Italy

Данный продукт произведен SaGa Coffee S.p.A. и продан под собственную ответственность. SaGa Coffee ООО "ПТА" vend.ru - является представителем гарантии на территории РФ.

Saeco - зарегистрированная торговая марка Koninklijke Philips N.V., ее использование лицензировано Koninklijke Philips N.V.



В данном руководстве применяются различные условные обозначения.

За каждым значком следует описание порядка действий и прочая необходимая информация.

### **Внимание**

Отмечает ситуации, потенциально опасные для персонала, использующего или обслуживающего машину.

### **Запрещено**

Означает действия и операции, которые запрещено производить.

### **Важно**

Означает операции, которые важно производить правильно для сохранения работоспособности машины.

### **Предлагаемые решения**

Альтернативные решения, облегчающие и ускоряющие программирование и обслуживание машины.

### **Пользователь**

Означает пользователя машины. Пользователям не разрешается производить чистку и обслуживание машины.

### **Оператор по заправке**

Означает действия, которые могут производиться только персоналом, ответственным за загрузку ингредиентов и чистку машины.

Операторам по заправке не разрешается выполнять действия, находящиеся в компетенции техника по обслуживанию.

### **Техник по обслуживанию**

Означает действия, которые могут выполняться только квалифицированным техником по обслуживанию.

## 2 ИНФОРМАЦИЯ О МАШИНЕ

### 2.1 Информация для техника по обслуживанию



Машина должна быть установлена в хорошо освещенном, сухом месте, на ровной надежной поверхности.

Чтобы гарантировать долговечную надежную работу машины, следуйте рекомендациям:

- температура воздуха: от +2°C до +32°C;
- допустимая влажность: менее 80%, без конденсата.

Для информации по установке в особых условиях обратитесь к продавцу или поставщику или, если это невозможно, к производителю.

Служба по работе с клиентами предоставит любые необходимые сведения о работе с машиной, а также любую помощь по ремонту или поставкам запчастей.

Техник по обслуживанию должен внимательно прочесть данное руководство и соблюдать все приведенные инструкции по установке, подключению и обслуживанию машины.

Техник по обслуживанию несет ответственность за передачу ключей для доступа к внутренним компонентам машины другому оператору (оператору по заправке), а также за любые действия по техническому обслуживанию машины.

Данное руководство является неотъемлемой частью машины и должно быть доступно для всего персонала перед выполнением любых действий с машиной.

### 2.2 Назначение машины

Машина предназначена для автоматического приготовления:

- кофе и эспрессо из зерен кофе;
- напитков на основе горячей воды;
- напитков на основе молока с использованием капучинатора.

Изысканный дизайн кофемашины позволяет устанавливать ее в небольших офисах и других учреждениях.

Использование машины для любых других целей считается неправильным и небезопасным и не допускается.



Производитель снимает с себя ответственность за любой ущерб, причиненный вследствие неправильного использования машины.



Неправильным использованием машины считается:

- Любое использование, кроме указанного и описанного в данном руководстве;
- Любые операции в нарушение инструкций, приведенных в данном руководстве;
- Любые действия с компонентами и системами безопасности, произведенные не авторизованными специалистами и в нарушение инструкций, приведенных в данном руководстве;
- Установка машины вне помещения.
- Во всех описанных случаях расходы на ремонт машины возлагаются на ее владельца.

Машина идентифицируется названием модели и серийным номером, которые указаны на табличке данных.

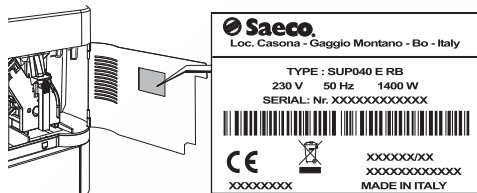

Табличка содержит следующие данные:

- названия производителя;
- знаки соответствия стандартам;
- модель;
- серийный номер;
- год и месяц выпуска;
- напряжение сети (В);
- частота сети (Гц);
- потребляемая мощность (Вт);
- код машины.

 Категорически запрещено как-либо изменять информацию на табличке данных.

 При обращении в сервисный центр сообщите данные, указанные в табличке.

## 2.4 Технические характеристики

Размер (ш x в x г)	334 x 571 x 452 mm
Вес	21 кг (приблиз.)
Материал корпуса	Металл, термопластик
Потребляемая мощность	см. таблицу данных
Напряжение сети питания	см. таблицу данных
Длина шнура питания	1200 мм (приблиз.)
Емкость	Бак для воды 4,0 л Отсек для отходов 40 порций
Панель управления	Лицевая панель
Средневзвешенное давление звука	менее 70 дБ
Давление помпы	Макс. 1,5 МПа (15 бар)
Давление водопровода (только для соответствующей версии)	Макс. давление 0,8 МПа (8 бар)  Мин. давление 0,15 МПа (1,5 бар)
Условия эксплуатации	Мин. температура: не ниже 2°C  Макс. температура: не выше 32°C  Макс. влажность воздуха: не выше 80%
Устройства безопасности	Предохранительный клапан бойлера Термостат

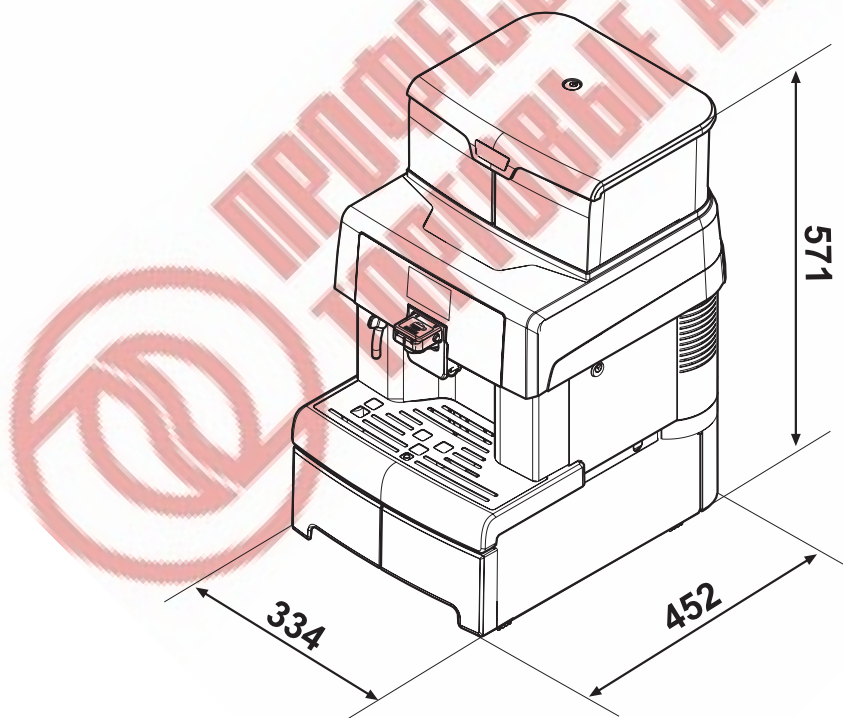

Производитель оставляет за собой право вносить изменения в конструкцию машины с целью ее улучшения.

## 3 БЕЗОПАСНОСТЬ

### 3.1 Предисловие

В соответствии с действующими нормами и правилами SAECO VENDING подготовила технический документ, подтверждающий соответствие устройства AULIKA EVO на этапе проектирования следующим действующим стандартам:

- |                |                 |
|----------------|-----------------|
| - EN 55014     | - EN 61000-4-4  |
| - EN 6100-3-2  | - EN 61000-4-5  |
| - EN 61000-3-3 | - EN 61000-4-11 |
| - EN 61000-4-2 | - EN 60335-2-75 |
| - EN 61000-4-3 | - EN 60335-1    |

### 3.2 Общие правила безопасности

#### Запрещается:

- снимать и отключать установленные устройства безопасности;
- производить любые операции по обслуживанию, не отключив устройство от сети питания;
- устанавливать устройство вне помещения. Рекомендуется устанавливать устройство в сухом месте с температурой воздуха не ниже 2°C во избежание замерзания.
- использовать устройство любым другим способом, кроме описанного в данном руководстве;
- подключать устройство к сети с помощью тройников или адаптеров;
- чистить устройство с помощью направленной струи воды.

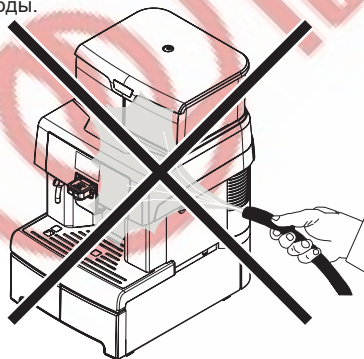

#### Обязательно:

- Проверьте соответствие электросети характеристикам машины;
- используйте только оригинальные запчасти;
- внимательно прочтите все инструкции в данном руководстве и в прилагаемых документах;
- при установке, проверке и обслуживании используйте средства персональной защиты.

#### Меры по недопущению ошибок персонала:

- оператор должен быть осведомлен о мерах безопасности;
- переноска упакованной или распакованной машины должна производиться с соблюдением всех норм безопасности;
- знайте все инструкции по установке машины и полностью соблюдайте их;
- демонтируйте машину с соблюдением всех норм безопасности и действующих норм по защите окружающей среды.

 Чтобы не допустить попадания остатков технических материалов в напитки, перед началом работы машины выдайте примерно по 0,5 л воды через каждый контур машины. Только после этого можно начинать приготовление напитков.



 В случае неисправности обратитесь в сервисный центр или к квалифицированному специалисту.

 Производитель не несет ответственности за любой ущерб, причиненный вследствие несоблюдения приведенных здесь инструкций по безопасности.

### 3.3 Требования к операторам

Для обеспечения безопасной работы машины требуются три оператора с разной квалификацией.

 **Пользователь**

Пользователю не разрешен доступ к внутренним компонентам машины.

 **Оператор по заправке**

Только оператор по заправке может хранить ключи для доступа к внутренним компонентам машины и отвечает за наполнение машины ингредиентами, чистку машины снаружи, ее включение и выключение.

 Оператору по заправке не разрешается выполнять действия, находящиеся в компетенции техника по обслуживанию.

 **Техник по обслуживанию**

Только техник по обслуживанию имеет право производить техническое обслуживание машины, запускать процедуру программирования и изменять настройки.

 Доступ к внутренним компонентам разрешен только специалистам, имеющим достаточную квалификацию и опыт обращения с машиной и ознакомленным с нормами безопасности и гигиены.

### 3.4 Остаточные риски

 Кран для выдачи напитков не имеет защиты руки от контакта с горячей водой.

 Опасность ожога при контакте руки с краном во время варки напитка.

 Перед приготовлением напитка убедитесь, что предыдущий напиток уже выдан, и решетка для чашек свободна.

## 4 ПЕРЕМЕЩЕНИЕ И ХРАНЕНИЕ

**⚠** Операции по выгрузке машины из транспорта и перемещению должны производиться только квалифицированным персоналом при наличии соответствующего оборудования и в строгом соответствии с действующими нормами безопасности.

### 4.1 Выгрузка и перемещение

Операции по выгрузке машины из транспорта и перемещению должны производиться только квалифицированным персоналом при наличии соответствующего оборудования.

**⚠** Машина должна находиться только в вертикальном положении.

**⊘** Нельзя:

- перемещать волоком;
- переворачивать или класть набор при транспортировке или переноске;
- тряссти;
- поднимать с помощью строп или кранов;
- подвергать действию осадков, высокой влажности и температуры.

### 4.2 Хранение

Машина находится в упаковке из картона и пенопласта.

Если машину не планируется устанавливать вскоре после приобретения, она должна храниться в помещении с соблюдением следующих инструкций:

- Упакованная машина должна храниться в закрытом, сухом помещении с температурой воздуха от 1°C до 40°C и влажностью не выше 90% (без конденсата):

- Не устанавливайте другие предметы сверху на машину;
- Рекомендуется дополнительно укрыть машину для защиты от пыли.

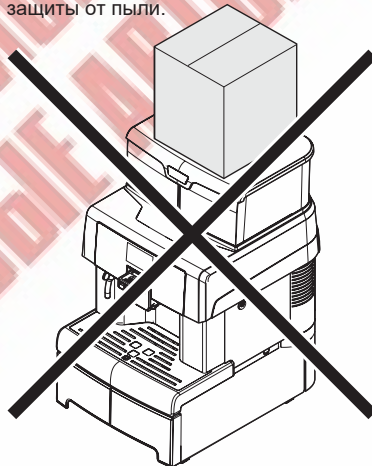

**⚠** Допускается устанавливать друг на друга не более трех машин. Машина должна храниться в оригинальной упаковке, в сухом, защищенном от пыли месте.

## 5 УСТАНОВКА

⚠ Все описанные в данном разделе действия должны производиться только квалифицированным персоналом при наличии соответствующего оборудования и в строгом соответствии с действующими нормами безопасности.

⚠ Не устанавливайте машину в местах, где на нее может попадать вода, и где возможен взрыв или возгорание.

Перед распаковкой машины убедитесь, что место установки соответствует следующим требованиям:

- Розетка, к которой подключена машина, легко доступна и находится на расстоянии не больше 1,2 метра;
- Наклон поверхности, на которой установлена машина, НЕ ДОЛЖЕН превышать 2°;
- Напряжение в сети должно соответствовать указанному в табличке данных машины.

### 5.1 Предупреждения

⚠ Машина не предназначена для установки вне помещения, при температуре ниже +2°C или выше 32°C, в условиях высокой влажности и сильной запыленности.

⚠ Машина должна быть установлена на горизонтальной поверхности.

⚠ Расположение машины должно обеспечивать легкий доступ персоналу к ней и к розетке питания, а также не мешать быстро покинуть помещение при чрезвычайной ситуации.

На следующем рисунке показаны необходимые расстояния:

- от клавиатуры для управления машиной;
- от боков машины для обслуживания в случае неполадок.

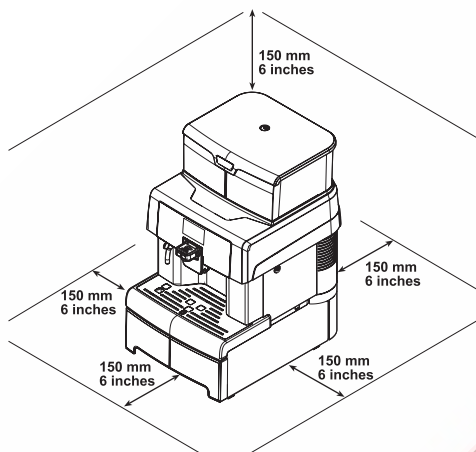

## 5.2 Распаковка и позиционирование

 Комплект поставляется в двух отдельных упаковках (сборку см. в Разделе "Установка контейнеров").

После получения машины убедитесь, что она не пострадала при транспортировке, упаковка не вскрыта, все элементы комплектации в наличии. При обнаружении любых повреждений сообщите об этом курьеру и немедленно свяжитесь с поставщиком или продавцом или, если это невозможно, напрямую с производителем.

В комплекте с машиной прилагаются аксессуары.

### Перечень комплектных аксессуаров

Руководство: инструкции по использованию и обслуживанию машины.



Ключ для доступа к контейнеру для воды и дверце для технического обслуживания машины.

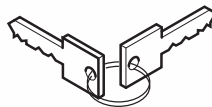

Кабель питания для подключения машины к сети.



 **Сильные магнитные поля, создаваемые расположенным поблизости оборудованием, могут вызвать помехи и сбой электронного управления машины. При температуре около 0°C вода, находящаяся внутри машины, может замерзнуть и повредить ее.**

Капучинатор для приготовления напитков на основе молока.

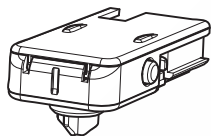

Левый крепеж для капучинатора: для установки контейнера для молока на капучинатор, если машина не оснащена монетоприемником.

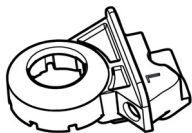

Правый крепеж для капучинатора: для установки контейнера для молока на капучинатор, если машина оснащена монетоприемником.

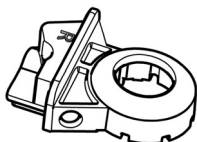

Тестер жесткости воды для проверки жесткости воды, используемой для приготовления напитков. Этот тестер необходим для задания жесткости воды в настройках машины.

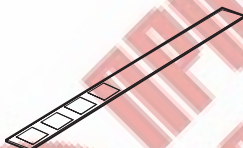

#### **Перечень опциональных аксессуаров**

Фильтр для воды Intenza + для удаления посторонних привкусов воды и снижения ее жесткости. Использование фильтра повысит срок службы машины и качество напитков.



Щетка для удаления остатков кофе из машины.

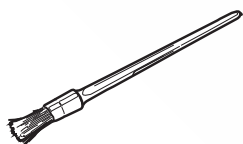

Смазочный материал для периодической смазки варочной группы.



Порошок для чистки контура молока. Позволяет тщательно и безопасно очищать контур подачи молока, удаляя все его остатки.



Таблетки для чистки варочной группы: эффективно очищают варочную группу, продлевая ее срок службы.



Раствор для удаления накипи, образующейся в контуре воды при эксплуатации машины.





## 5.3

### Установка контейнеров

Перед началом использования машины в нее необходимо установить контейнеры. Чтобы установить контейнеры, снимите поддон для капель.

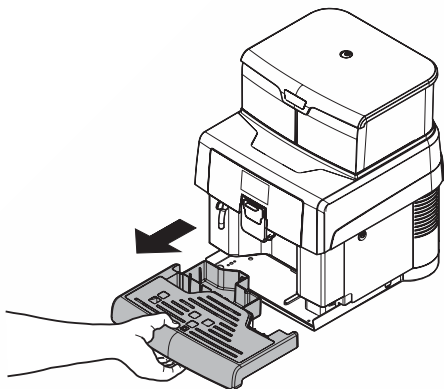

Откройте сервисную дверцу ключом, прилагающимся в комплекте.

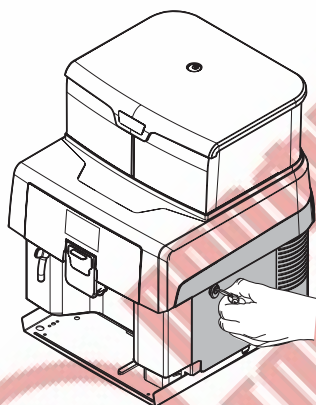

Снимите варочную группу, потянув за ручку и нажав кнопку "PRESS".

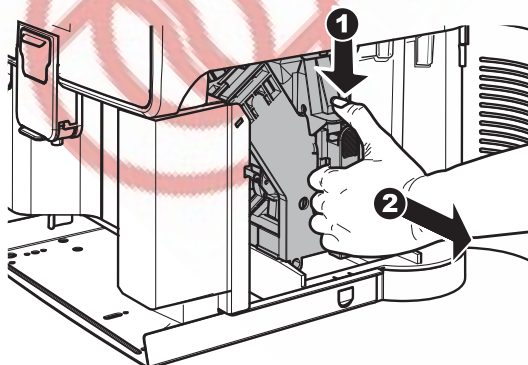

Поднимите внутреннюю кофеву за заднюю часть, чтобы снять ее.

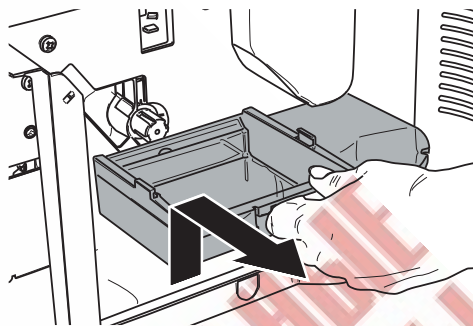

Установите базу с ящиками с помощью винтов, прилагающихся в комплекте.

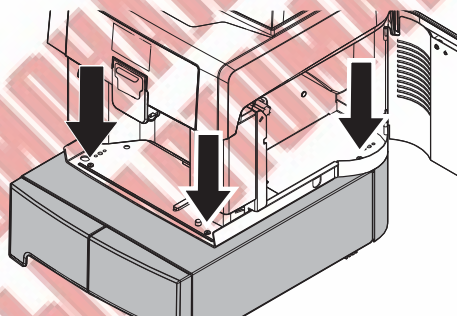

 Убедитесь, что все компоненты правильно установлены.

Установив контейнеры, поставьте на место снятые внутренние компоненты и закройте сервисную дверцу. Установите поддон для капель на место.

## 5.4 Установка платежных систем

Машина позволяет устанавливать различные платежные системы по желанию компании, предоставляющей услуги.

 Платежная система приобретается и устанавливается компанией, предоставляющей услуги.

Доступные платежные системы:

- Монетоприемник "Stepper";
- Сенсор "Rfid" системы "Apollo".

Далее описана процедура установки платежных систем.

### 5.4.1 Установка монетоприемника

Машина предназначена для установки любых монетоприемников типа "Stepper" (шаговый).

 Монетоприемник приобретается и устанавливается поставителем услуг.

 Программирование монетроприемника см. в прилагающейся к нему инструкции.

Монетоприемник (не входит в комплект) должен устанавливаться в специальный бокс (опциональный, приобретается по запросу).

Для установки бокса следуйте инструкциям:

 Перед выполнением описанных далее действий убедитесь, что машина выключена.

Снимите поддон для капель.

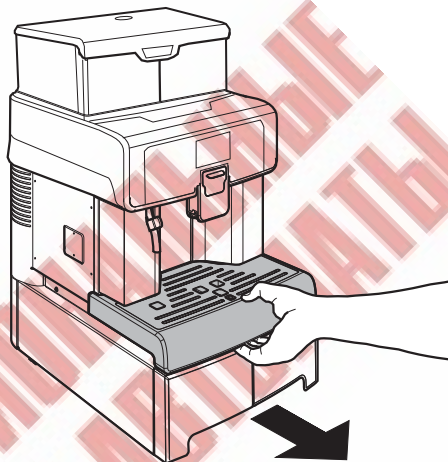

Поднимите трубку выдачи горячей воды.

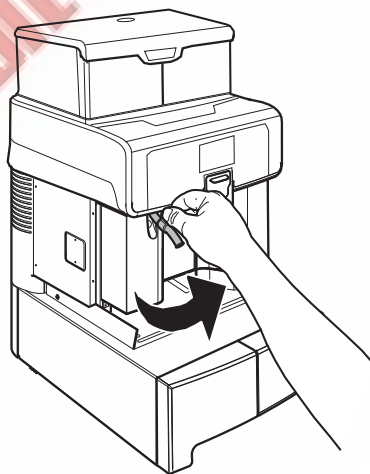

Открутите винт, показанный на рисунке.

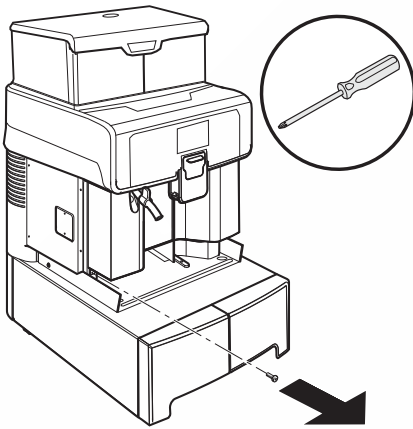

Снимите крышку слева, открутив два винта.

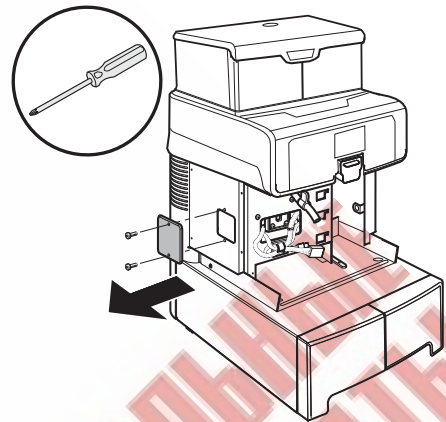

Снимите кран выдачи кофе.

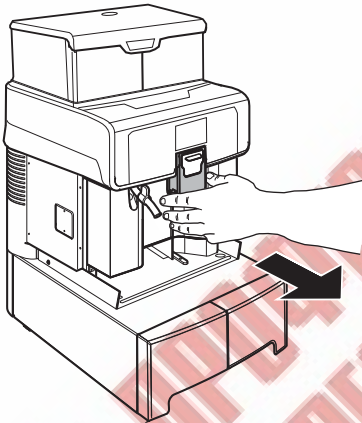

Установите фиксатор с левой стороны машины с помощью 4 винтов.

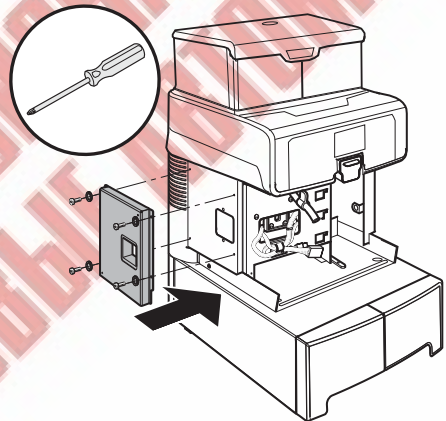

Снимите переднюю панель, надавив на нее по бокам, в местах крепежей.

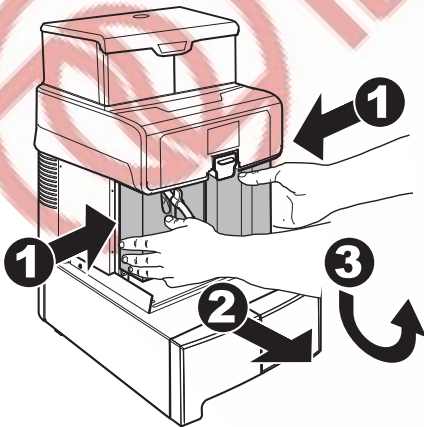

 Машина имеет два типа фиксаторов: квадратный для системы Apollo и прямоугольный для монетоприемника.

Разместите провода, как показано на рисунке, и выведите через отверстие фиксатора.

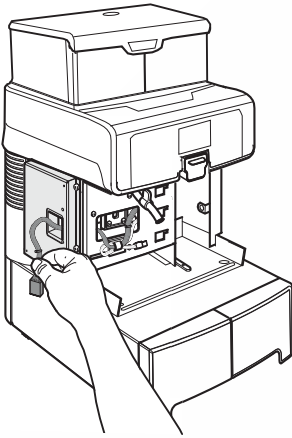

Установите бокс для монетоприемника на фиксатор с помощью двух винтов.

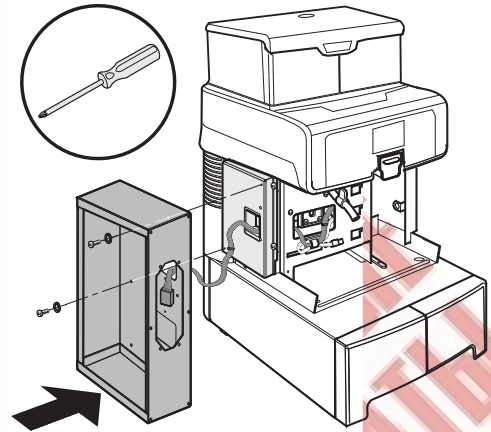

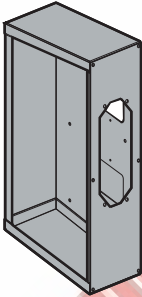

Приготовьте бокс для монетоприемника.



 Кабель подключения должен быть введен в бокс монетоприемника через окошко.

Установите внутрь бокса монетоприемник согласно инструкции монетоприемника. После установки закройте бокс ключом.

 Бокс - это просто контейнер, позволяющий правильно и удобно установить монетоприемник на машину.

 Приобретение и установка монетоприемника производятся поставителем услуг.

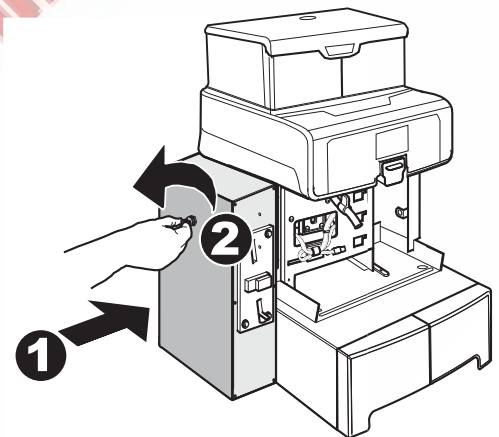

Поставьте на место переднюю панель, зафиксируйте винтом. Установите кран для выдачи кофе. Поставьте на место поддон для капель.



Установив монетоприемник, в меню программирования задайте платно выдаваемые напитки и цены на них.

 Машина позволяет выбрать шкалу цен (0, 1, 2), соответствующие которой цены задаются программным обеспечением в платежной системе.

Снимите поддон для капель.

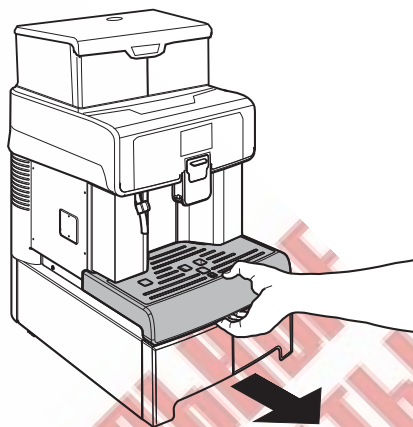

#### 5.4.2 Установка системы Apollo

Конструкция машины позволяет устанавливать платежную систему Apollo, использующую предоплаченные карты для покупки напитков.

 Приобретение и установка системы Apollo производятся поставителем услуг. Программирование системы см. в прилагающейся к ней инструкции.

Поднимите рожек выдачи горячей воды.

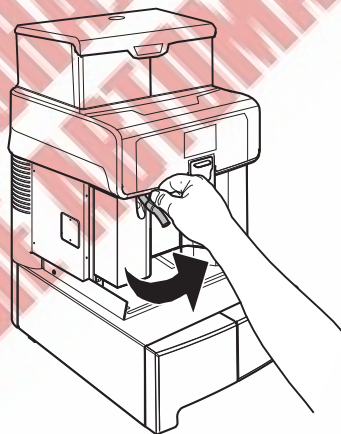

Для установки системы Apollo следуйте инструкциям:

 Перед выполнением описанных далее действий убедитесь, что машина выключена.

Открутите винт, показанный на рисунке.

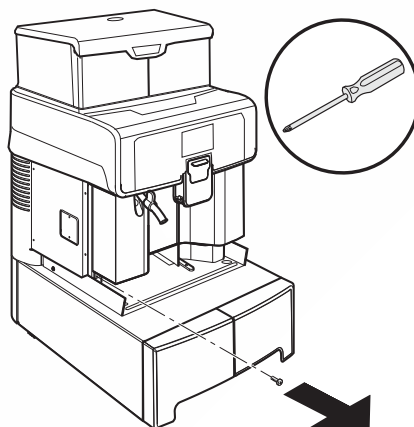



Снимите кран для выдачи кофе.

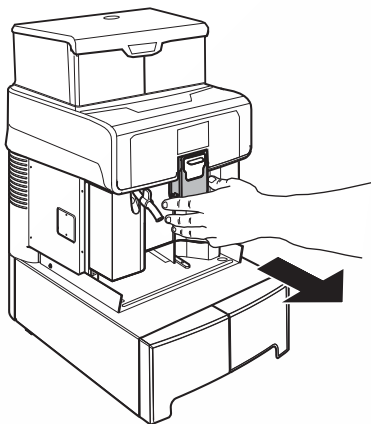

Снимите переднюю панель, надавив на нее по бокам, в местах креплений.

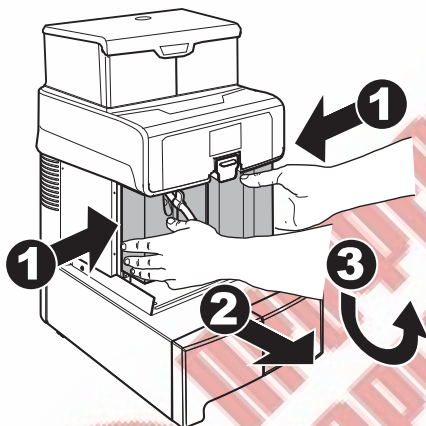

Установите сенсор на внутренней стороне передней панели. После этого подключите сенсор.

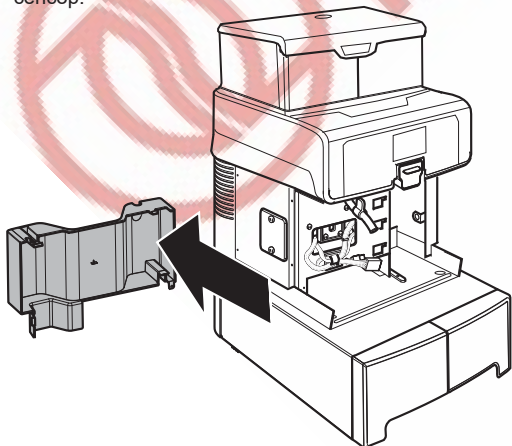

Поставьте на место переднюю панель, зафиксируйте винтом. Установите кран для выдачи кофе. Поставьте на место поддон для капель.

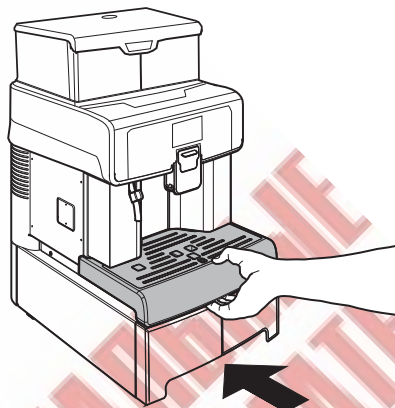

После установки в меню программирования задайте платно выдаваемые напитки и цены на них.

 Машина позволяет выбрать шкалу цен (0, 1, 2), соответствующие которой цены задаются программным обеспечением в платежной системе.

⚠ Подключение к электросети должно производиться только квалифицированным специалистом.

⚠ Машину следует подключать к источнику питания с максимальным электрическим сопротивлением (Z) 0,388 Ом.

Техник по обслуживанию, ответственный за установку машины, должен убедиться в следующем:

- источник питания соответствует действующим нормам и инструкциям по безопасности;
- напряжение сети соответствует указанному в табличке данных машины

⚠ При возникновении любых сомнений не продолжайте установку и обратитесь к квалифицированному специалисту для проверки электросети.

⊖ Не используйте переходники и "тройники".

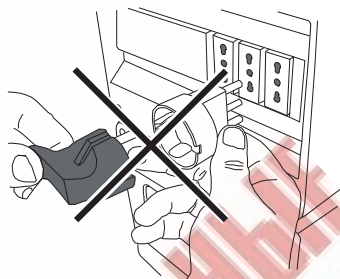

👉 Убедитесь, что после установки кабель питания будет легко доступен.

## 6 ОПИСАНИЕ УПРАВЛЕНИЯ

### 6.1 Кнопка питания

Кнопка находится на задней стенке машины. В положении "I" машина включена.

В положении "0" машина выключена.

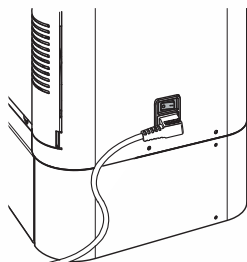

### 6.2 Дисплей

На дисплее отображаются сообщения в нормальном режиме работы, а также в режимах программирования и обслуживания.

### 6.3 Клавиатура

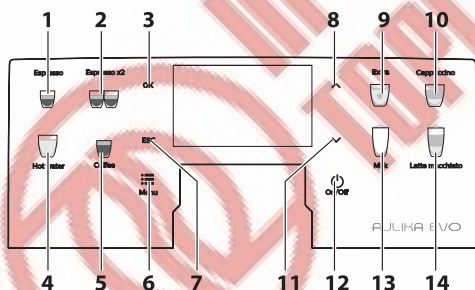

1	Кнопка "Эспрессо"
2	Кнопка "Эспрессо x2"
3	Кнопка "ОК"
4	Кнопка "Горячая вода"
5	Кнопка "Кофе"
6	Кнопка "Меню"
7	Кнопка "ESC" (Выход)
8	Кнопка "Вверх"
9	Кнопка "Extra" (Дополнительно)
10	Кнопка "Капучино"
11	Кнопка "Вниз"

12	Кнопка вкл/выкл "Режим ожидания"
13	Кнопка "Молоко"
14	Кнопка "Латте макиато"

### 6.4 Функции кнопок в нормальном режиме

#### Эспрессо

При нажатии запускается приготовление эспрессо. В процессе варки, пока горит светодиод, можно нажать кнопку повторно, чтобы остановить приготовление.

#### Эспрессо x2

При нажатии запускается приготовление двух порций эспрессо. В процессе варки, пока горит светодиод, можно нажать кнопку повторно, чтобы остановить приготовление.

#### ОК

Подтверждение выбранных настроек в меню. В режиме программирования ОК можно нажать, только если на дисплее появляется сообщение "Нажмите ОК, чтобы сохранить" (OK TO SAVE).

#### Горячая вода

При нажатии выдается горячая вода. В процессе варки, пока горит светодиод, можно нажать кнопку повторно, чтобы остановить приготовление.

#### Кофе

При нажатии выдается порция кофе. В процессе варки, пока горит светодиод, можно нажать кнопку повторно, чтобы остановить приготовление.

#### Меню

При нажатии открывается меню, позволяющее запустить мойку определенных компонентов машины (капучинатора и варочной группы) и открывающее доступ к техническому меню для обслуживания и других операций.

#### Выход (ESC)

В режиме варки нажатие ESC остановит цикл выдачи и отменит приготовление напитка (если нажать кнопку во время помола).

В режиме программирования - выход из пункта меню без сохранения изменений настроек.

### **Вверх**

Нажмите, чтобы прокрутить вверх список пунктов меню.

Также увеличение значения настраиваемого параметра (например, яркости дисплея) в режиме настроек.

### **Дополнительно (Extra)**

При нажатии открывается меню приготовления других видов напитков.

В процессе варки, пока горит светодиод, можно нажать кнопку повторно, чтобы остановить приготовление.

### **Капучино**

При нажатии выдается капучино.

В процессе варки, пока горит светодиод, можно нажать кнопку повторно, чтобы остановить приготовление.

### **Вниз**

Нажмите, чтобы прокрутить вниз список пунктов меню.

Также уменьшение значения настраиваемого параметра (например, яркости дисплея) в режиме настроек.

### **Режим ожидания (Stand-by)**

При нажатии появится сообщение, предлагающее нажать и удерживать кнопку 3 секунды, чтобы войти в режим ожидания. Если отпустить кнопку раньше, появится сообщение "Пожалуйста, подождите (PLEASE WAIT), и через 2 секунды машина вернется в нормальный режим работы (READY FOR USE).

### **Молоко**

При нажатии выдается порция молока.

В процессе варки, пока горит светодиод, можно нажать кнопку повторно, чтобы остановить приготовление.

### **Латте макиато**

При нажатии выдается порция латте макиато.

В процессе варки, пока горит светодиод, можно нажать кнопку повторно, чтобы остановить приготовление.



### **Если остановить**

приготовление напитка из двух ингредиентов, которые готовятся не одновременно, машина продолжит приготовление второго ингредиента. Например, если остановить подачу молока во время приготовления капучино, машина приготовит порцию кофе.

## 7 НАПОЛНЕНИЕ И ЗАПУСК

### 7.1 Открывание верхней крышки

Для наполнения контейнеров необходимо снять верхнюю защитную крышку. Крышка является устройством безопасности, которое обеспечивает доступ к машине только авторизованному персоналу.

Отоприте крышку ключом, поставляемым в комплекте.

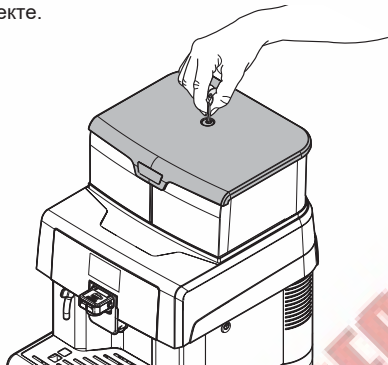

Поднимите и снимите крышку.

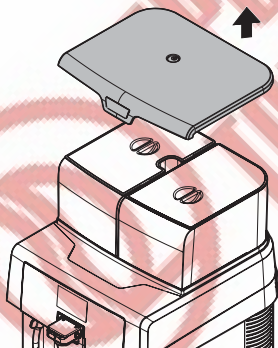

Теперь можно наполнить бак для воды и бункер для зерен.

### 7.2 Сорта кофе

- Рекомендуем использовать свежий, не маслянистый кофе в зернах.
- Используйте смесь кофе для эспрессо.

- Чтобы получить крепкий, ароматный кофе, используйте смеси для кофемашин.
- Храните кофе в прохладном месте, в герметичном металлическом контейнере.

### 7.3 Загрузка кофейных зерен

 В бункер для кофе можно засыпать только кофейные зерна. Молотый кофе, растворимый кофе и любые другие посторонние объекты могут привести к неисправности машины.

Снимите крышку машины, как описано в Разделе "открывание верхней крышки".

Снимите крышку бункера.

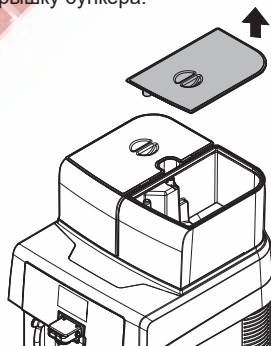

 Бункер для кофейных зерен может быть оснащен различными системами безопасности в соответствии с местными действующими нормами.



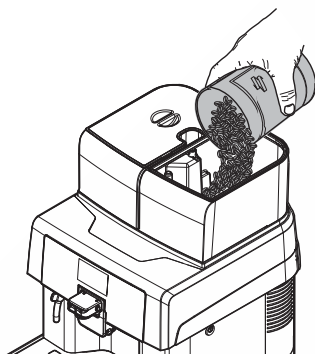

 Во избежание загрязнения при загрузке зерен в бункер используйте одноразовые стерильные перчатки.

 Если бак для воды не установлен, убедитесь, что в отсек для него не попали кофейные зерна. Если это произошло, удалите их во избежание поломок.

Закройте бункер крышкой.

Закройте машину крышкой, как описано в Разделе "Закрывание верхней крышки".

## 7.4 Наполнение бака для воды

 Перед первым использованием машины тщательно вымойте бак для воды. Заливайте в бак только пресную питьевую воду. Горячая или газированная вода, а также другие жидкости могут привести к неисправности.

Снимите крышку машины, как описано в Разделе "открытие верхней крышки".

Снимите крышку бака для воды.

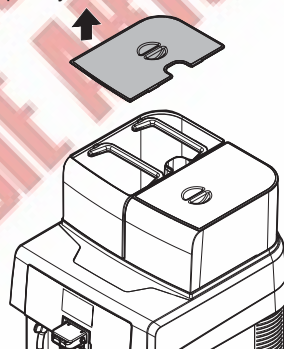

Снимите бак, подняв его за ручки.

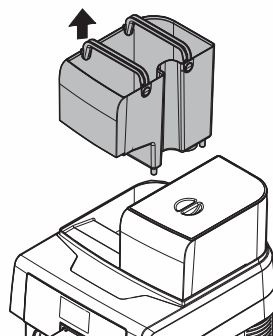

Вымойте бак и наполните свежей водой, не превышая верхнюю отметку (MAX) на баке.

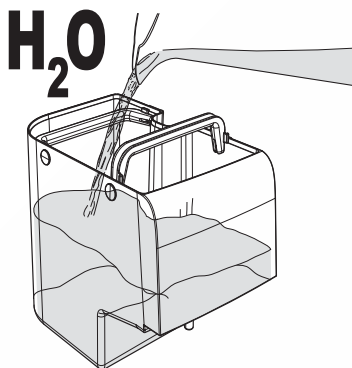

Посмотрите, сколько квадратиков изменило цвет, и сверьте с таблицей.

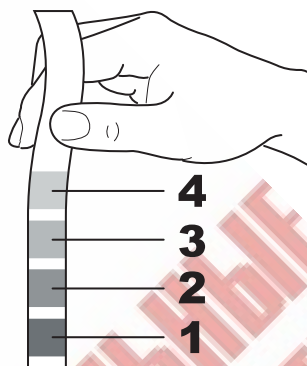

 Во избежание загрязнения при наполнении бака для воды используйте одноразовые стерильные перчатки.

установите бак на место и закройте крышкой.

Закройте машину крышкой, как описано в Разделе "Закрывание верхней крышки".

### 7.5 Измерение и регулировка жесткости воды

Измерить жесткость воды очень важно, чтобы правильно настроить фильтр Intenza+ и выбрать периодичность очистки машины от накипи.

Погрузите полоску тестера жесткости в воду на 1 секунду.

 Полоску можно использовать только один раз.

Числа соответствуют следующим настройкам машины:

1	ЖЕСТКОСТЬ 1 (очень мягкая)
2	ЖЕСТКОСТЬ 2 (мягкая)
3	ЖЕСТКОСТЬ 3 (средняя)
4	ЖЕСТКОСТЬ 4 (жесткая)

Переключитесь в режим программирования, как описано в Разделе "Доступ к техническому меню".

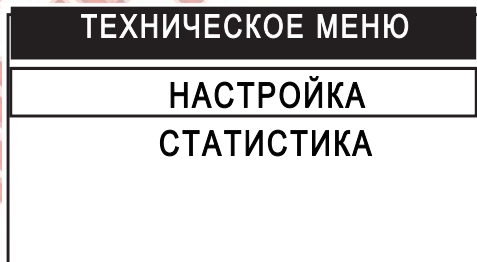

Выберите пункт "Настройки" (SETTINGS) и нажмите "OK".

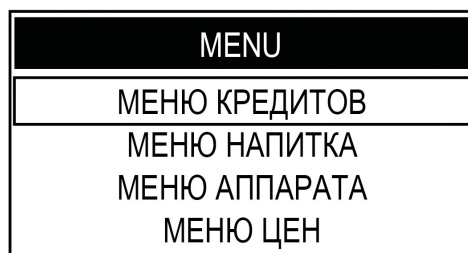

Нажмите "Вниз" и выберите пункт "Меню аппарата" (MACHINE MENU).

<b>MENU</b>
МЕНЮ КРЕДИТОВ
МЕНЮ НАПИТКА
<b>МЕНЮ АППАРАТА</b>
МЕНЮ ЦЕН

Нажмите "OK", чтобы открыть пункт.

<b>МЕНЮ АППАРАТА</b>
<b>ОБЩИЕ НАСТРОЙКИ</b>
НАСТРОЙКИ ДИСПЛЕЯ
НАСТР. ПАРАМ. ВОДЫ
УДАЛЕНИЕ НАКИПИ

Нажимайте "Вниз", пока не дойдете до пункта "Настр.парам.воды" (WATER MENU).

<b>МЕНЮ АППАРАТА</b>
<b>ОБЩИЕ НАСТРОЙКИ</b>
НАСТРОЙКИ ДИСПЛЕЯ
НАСТР. ПАРАМ. ВОДЫ
<b>УДАЛЕНИЕ НАКИПИ</b>

Нажмите "OK", чтобы открыть пункт.

<b>НАСТР. ПАРАМ. ВОДЫ</b>
<b>ЖЕСТКОСТЬ ВОДЫ</b>
ВОДОПРОВОДНАЯ СЕТЬ
ПОДКЛЮЧ. ФИЛЬТРА
АКТИВАЦИЯ ФИЛЬТРА

Нажмите "OK", чтобы открыть пункт "Жесткость воды" (HARDNESS).

 Машина поставляется с заводскими настройками по умолчанию, которые подходят для большинства случаев.

<b>ЖЕСТКОСТЬ ВОДЫ</b>
1
2
3
4

Нажимайте "Вверх/Вниз", чтобы увеличить/уменьшить значение. Нажмите "OK", чтобы подтвердить.

Настроив жесткость воды, установите фильтр Intenza+, как описано в следующем разделе. Затем нажмите "ESC" несколько раз, чтобы выйти из режима программирования.

## 7.6 Фильтр для воды Intenza+

Вода - ключевой ингредиент для качественного кофе. Поэтому ей необходима профессиональная фильтрация. Вот почему все машины Saeco можно оснастить фильтром Intenza+. Этот фильтр прост в использовании и эффективно предотвращает образование накипи. Вода всегда будет отличного качества и придаст вашему кофе насыщенный аромат и крепость.

 Фильтр Intenza+ можно устанавливать, только если машина НЕ ПОДКЛЮЧЕНА к водопроводу.

 **Фильтр** необходимо заменять каждый раз, когда машина сигнализирует об этом. Перед очисткой от накипи снимите фильтр с бака.

 **Измерить жесткость воды** очень важно, чтобы правильно настроить фильтр Intenza+ и выбрать периодичность очистки машины от накипи.

Достаньте фильтр Intenza+ из упаковки. Фильтр необходимо настроить согласно измеренной жесткости воды. Измерьте жесткость воды с помощью полоки-тестера и установите настройки фильтра, как указано на его упаковке.

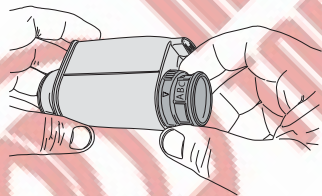

<b>A</b>	Мягкая вода
<b>B</b>	Жесткая вода (по умолчанию)
<b>C</b>	Очень жесткая вода

Погрузите фильтр вертикально (вводом вверх) в холодную воду и аккуратно нажмите по бокам, чтобы выпустить пузырьки воздуха.

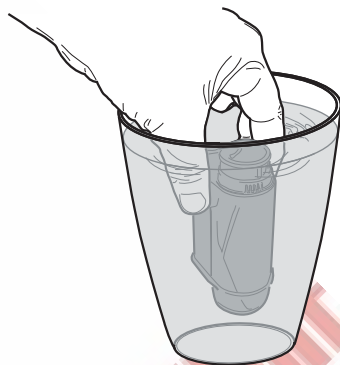

Запустите режим программирования машины, как описано в Разделе "техническое меню".



Выберите пункт "Настройки" (SETTINGS) и нажмите "ОК".



Нажмите "Вниз" и выберите пункт "Меню аппарата" (MACHINE MENU).

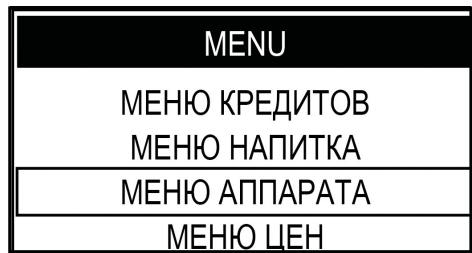

Нажмите "OK", чтобы открыть пункт.

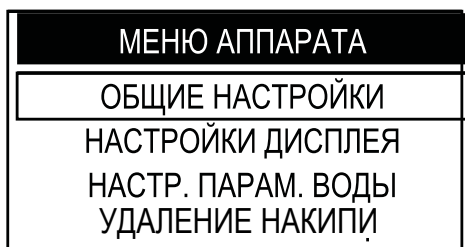

Нажимайте "Вниз", пока не дойдете до пункта "Настр.парам.воды" (WATER MENU).

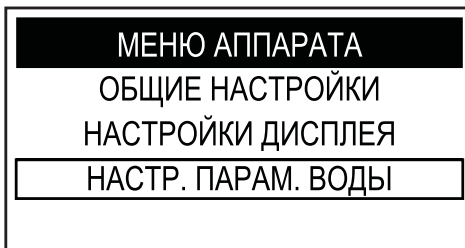

Нажмите "OK", чтобы открыть пункт.  
Нажимайте "Вниз", пока не дойдете до пункта "Активация фильтра" (ACTIVATE FILTER).

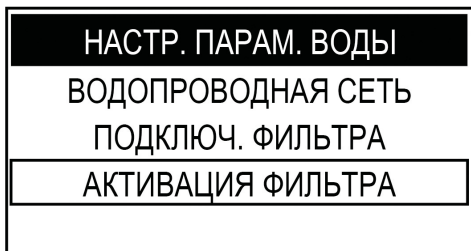

Нажмите "OK", чтобы открыть пункт.

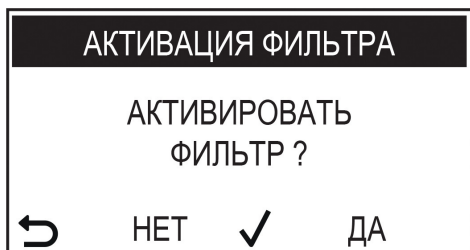

Чтобы прервать настройки и выйти, нажмите "ESC".

Нажмите "OK", чтобы продолжить.



Снимите бак с машины и вылейте воду. Снимите маленький белый фильтр из бака. Храните его в сухом, защищенном от пыли месте.

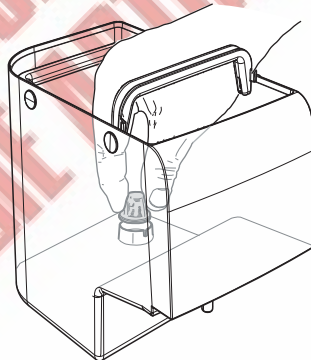

Установите фильтр в пустой бак для воды, нажав до упора.

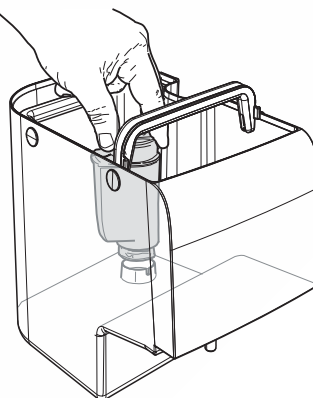



Наполните бак свежей питьевой водой и установите на место. Нажмите "ОК", чтобы подтвердить установку фильтра.

### АКТИВАЦИЯ ФИЛЬТРА

ОПОРОЖНИТЬ ПОДДОН  
ДЛЯ СБОРА КАПЕЛЬ



Снимите и очистите поддон для капель.

Пустой поддон для капель установите на место и нажмите "ОК", чтобы подтвердить, что процедура завершена.

### АКТИВАЦИЯ ФИЛЬТРА

УСТАНОВ. ЕМК. ПОД  
УСТР. ПОДАЧИ  
ГОРЯЧ. ВОДЫ



Поставьте большую емкость под трубку выдачи горячей воды.

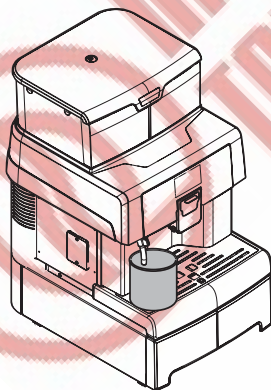

Нажмите кнопку «ОК» для подтверждения. Подождите, пока машина не перестанет подавать необходимую воду для активации фильтра.

### АКТИВАЦИЯ ФИЛЬТРА



В конце цикла выньте контейнер, ранее помещенный под горячую трубку с горячей водой.



По окончании процедуры дисплей автоматически возвращается на страницу выбора напитков. Если фильтр отсутствует, вставьте маленький белый фильтр, ранее удаленный, в резервуар для воды.

#### 7.7 Закрытие верхней крышки

После заправки и во время работы верхнюю защитную крышку всегда следует устанавливать и закрывать с помощью специального ключа.

Чтобы заблокировать верхнюю крышку, установите ее и закройте, используя специальный ключ из комплекта.

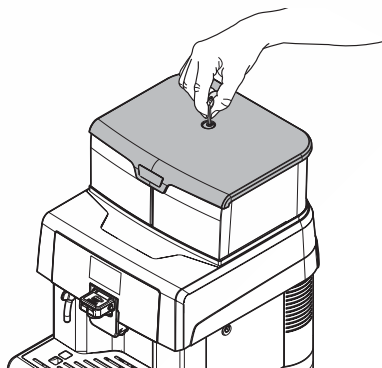

## 7.8 Регулировка помола кофе

 Не засыпайте молотый или растворимый кофе в бункер для кофейных зерен. Не засыпать никаких других материалов кроме зерен.

 Кофемолка содержит подвижные элементы. Не вставляйте пальцы и / или другие предметы.

 Выключите машину, нажав кнопку ВКЛ / ВЫКЛ, и выньте вилку из розетки перед выполнением любых операций внутри кофемашины.

Машина позволяет отрегулировать помол кофе, чтобы адаптировать его к типу используемого кофе. Для любых регулировок используйте рычаг, находящийся на внутренней стороне сервисного отсека.

Поверните рычаг на одну отметку. Приготовьте 2-3 чашки кофе, чтобы проверить изменения в помоле. Контрольные отметки указывают настройки измельчения. Существуют различные настройки со следующими ссылками: :

1 - Мелкий помол

2 - Грубый помол

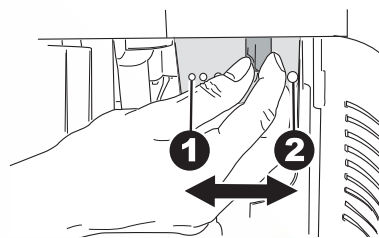

## 7.9 Регулировка "Грамм" Количество молотого кофе

Аппарат позволяет запрограммировать количество молотого кофе для приготовления каждой чашки

 Рычаг следует поворачивать после остановки кофемолки. Регулировка должна быть выполнена до приготовления кофе.

 НЕ МЕНЯЙТЕ дозировку кофе, если включена функция предварительно помола

Для любых регулировок используйте рычаг, находящийся на внутренней стороне сервисного отсека.

Откройте дверцу сервисного отсека с помощью соответствующего ключа.

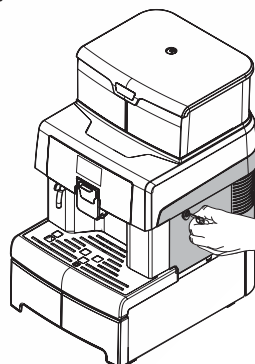

Контрольные отметки указывают количество молотого кофе, которое было установлено.

Вы можете установить различное количество с помощью следующих ссылок:

3 - Минимальное количество кофе (около 6 грамм)

4 - Максимальное количество кофе (около 11 грамм)

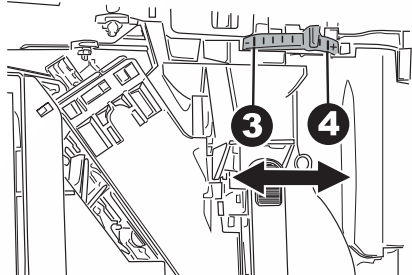

- При использовании кружек

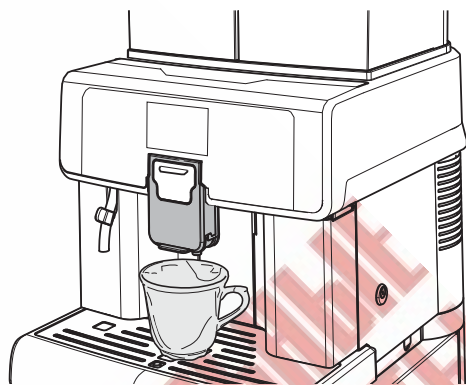

### 7.10 Регулировка носика дозатора кофе

Большинство чашек и стаканов, доступных на рынке, можно использовать с этой кофемашиной.

Высоту можно отрегулировать так, чтобы он лучше соответствовал размерам чашек, которые вы хотите использовать.

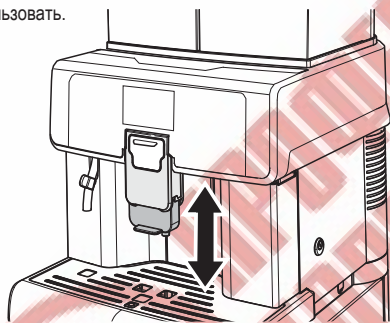

Можно поставить под носик две чашки, для приготовления двух чашек кофе одновременно



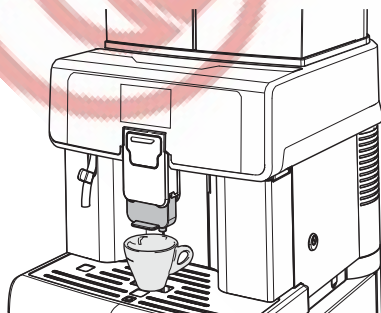

Вручную переместите диспенсер вверх или вниз, чтобы отрегулировать его высоту. Рекомендуемые позиции:

- при использовании маленьких чашек

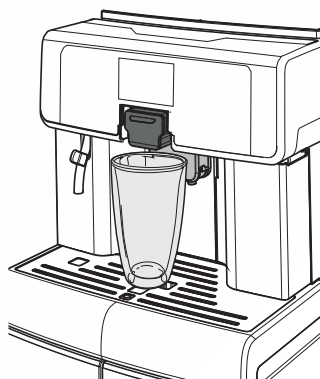

Если вы хотите использовать высокие стаканы или кружки, нажмите на диспенсер до упора. В этом случае вы можете просто варить по одному продукту за раз.



 Перед приготовлением любого продукта и / или при возврате диспенсера обратно в его нормальное положение убедитесь, что он правильно расположен. Это может быть подтверждено щелчком, указывающим на правильное положение.

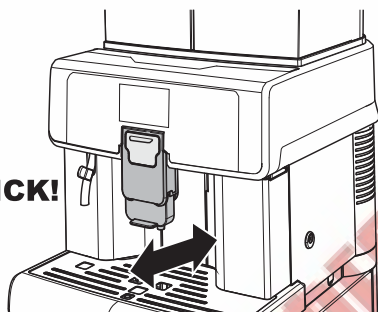

В противном случае из-под дозатора может вытечь что-либо.

### 7.11 Включение/выключение кофемашины

Кофемашину можно включить / выключить, нажав кнопку, расположенную сзади

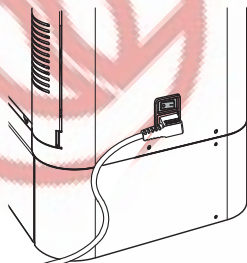

### 7.12 Установка языка (при первом использовании)

При первом запуске желаемый язык отображения сообщений должен быть выбран и сохранен. Это позволяет настроить параметры напитка в соответствии с конкретным вкусом страны, в которой используется машина.

ЯЗЫК
ITALIANO
ENGLISH
DEUTSCH
FRANÇAIS

Выберите язык нажатием кнопки «ВНИЗ» или «ВВЕРХ». Нажмите кнопку «ОК», чтобы сохранить язык. Машина запускает прогрев системы.

 При первом использовании, как только прогрев завершен, машина запускает цикл полоскания внутренних контуров. Во время этого процесса подается небольшое количество воды. Подождите, пока этот цикл будет завершен.

### 7.13 Первое использование - использование после длительного периода бездействия

Заполните машину (следуйте инструкциям выше).

Подключите вилку прибора к электросети (см. Раздел «Подключение к электрической сети»). Для идеального эспрессо: промойте кофейный контур, если вы используете машину в первый раз или после длительного периода бездействия.



Эти простые операции позволяют вам всегда варить превосходный кофе.

Они должны быть выполнены:

- при первом запуске;
- когда машина остается неактивной в течение длительного времени (более 2 недель).

### 7.13.1 После периода бездействия

Освободите резервуар для воды, вымойте и ополосните его и заполните его свежей водой (см. Раздел «Заполнение резервуара для воды»).

Поместите большой контейнер под диспенсер.

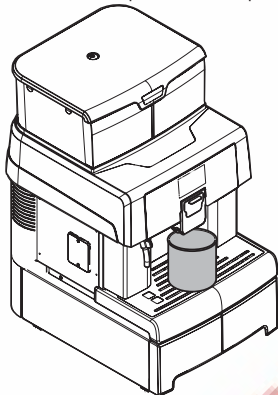

Нажмите кнопку «Кофе», чтобы начать варить. Машина начинает варить кофе из диспенсера. Дождитесь завершения приготовления и освободите контейнер. Повторите процесс заваривания 3 раза.

Поместите контейнер под горячую воду

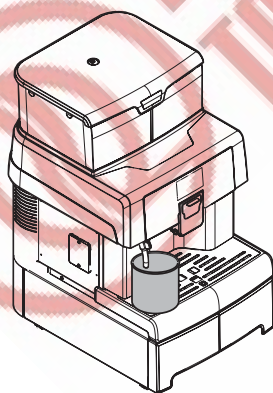

Нажмите кнопку «Горячая вода», чтобы начать подачу горячей воды.

По завершении процедуры с горячей водой опустошите емкость.

Машина теперь готова к использованию.

### 7.14 Промыв деталей, вступающих в контакт с пищевыми продуктами

Промойте все детали, соприкасающиеся с едой.

- Тщательно мойте руки.
- Приготовьте антибактериальный дезинфицирующий раствор на основе хлора (можно приобрести в аптеке) в соответствии с концентрацией, указанными на продукте.
- Снимите все контейнеры с
- Снимите крышки контейнера и желоба п. Погрузите все эти части в предварительно приготовленный раствор.

### 7.15 Использование



Перед использованием машины внимательно прочитайте это руководство и убедитесь, что вы знакомы с машиной



После того, как машина не использовалась в течение определенного времени, рекомендуется снова прочитать раздел «Первое использование - Использовать после длительного периода бездействия», прежде чем начать работу.

Режимы выбора напитков указаны в главе «Эксплуатация и использование».



## 8 МЕНЮ ПРОГРАММИРОВАНИЯ

Эта глава содержит инструкции о том, как установить и изменить параметры программирования.

Необходимо внимательно прочитать и понять точную последовательность операций перед их выполнением.

Операции, описанные в этой главе должны выполняться исключительно сервисной службой или специализированным техником, который организует все этапы эксплуатации и будет использовать только подходящие средства для обеспечения строгого соблюдения действующих правил безопасности.

Специалист, техник может изменить некоторые рабочие параметры в соответствии с потребностями пользователей.

### 8.1 Описание кнопок в режиме программирования

Используйте кнопки, описанные ниже, для прокрутки меню устройства.

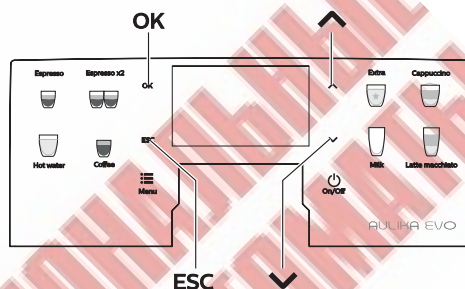

OK	ESC	^	∨
1	2	3	4

**Кнопка 1: ОК**  
Эта кнопка позволяет вам:

- выберите функцию для отображения;
- подтвердить параметр / значение, когда он станет редактируемым.

**Кнопка 2: Выход (Esc)**  
Эта кнопка позволяет выйти без изменения редактируемого или выбранного параметра.

Нажмите ее несколько раз, чтобы выйти из режима программирования.

**Кнопка 3: вверх** Эта кнопка позволяет вам:

- просматривать страницы в меню;
- изменять параметры, когда они становятся редактируемыми с помощью кнопки «ОК».

**Кнопка 4: вниз:** Эта кнопка позволяет

- просматривать страницы в меню;
- изменять параметры, когда они становятся редактируемыми, с помощью кнопки «ОК».

## 8.2 Программирование меню пользователя

Структура пользовательского меню указана в разделе «Структура пользовательского меню».

Раздел «Описание сообщений в меню пользователя» описывает все параметры в меню пользователя.

### 8.2.1 Доступ к меню пользователя

Когда машина готова к работе, войдите в главное меню, нажав кнопку «Меню».

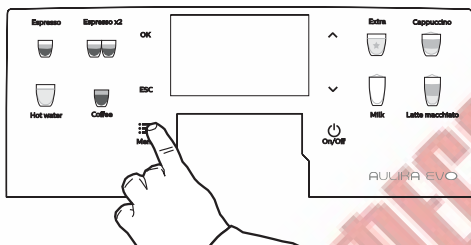

Следующий экран отображается:

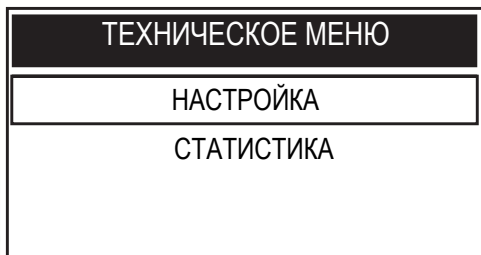

Выберите опцию «МЕНЮ ПОЛЬЗОВАТЕЛЯ» и нажмите кнопку «ОК».

**⚠ Меню должно быть защищено паролем.**

**⚠ ПАРОЛЬ** не будет запрошен, если установлено значение по умолчанию (0000). Он должен быть изменен при первом использовании, чтобы предотвратить несанкционированный доступ. После этого изменения пароль необходимо вводить каждый раз, когда на дисплее отображается:



**ⓘ** Если вы не введете пароль в течение 4 секунд, устройство вернется к предыдущему экрану.

Обратитесь к разделу «Установка пароля в меню пользователя», чтобы установить ПАРОЛЬ.

 Если ПАРОЛЬ забыт, вы можете сбросить его, введя PUK-код. Вы должны запросить PUK-код в сервисном центре Saeco.

## 8.2.2 Структура пользовательского меню

Основные параметры пользовательского меню:

Параметр меню
Очитска блока приготовления
Очистка капучинатора
Начало очистки
Предупреждающий сигнал об очистке

### 8.2.3 Описание сообщений в меню пользователя

	Описание
Очистка блока приготовления	Эта функция позволяет вам выполнить цикл промывки блока приготовления (см. Раздел «Очистка варочной группы с помощью «Удалителя кофейного масла»).
Очистка капучинатора	Эта функция управляет циклом очистки капучинатора, который используется для приготовления напитков на основе молока (см. раздел «Тщательная очистка капучинатора»). Примечание: Этот цикл очистки важен для правильной работы капучинатора.
Начало очистки	Эта функция запускает цикл очистки капучинатора, как описано в соответствующем разделе.
Предупреждение	Эта функция активирует предупреждающее сообщение дисплея, показывая, что цикл чистки Капучинатора должен быть выполнен.
Выкл	Этот параметр отключает предупреждающее сообщение
Вкл	С этим параметром предупреждающее сообщение включено; сообщение отображается, когда необходимо выполнить цикл очистки Капучинатора

### 8.3 Программирование технического меню

Структура технического меню подробно описана в разделе «Структура технического меню». В разделе «Описание сообщений в техническом меню» описаны все параметры технического меню.

#### 8.3.1 Доступ к техническому меню

Для доступа к техническому меню выполните следующие действия.

- Нажмите кнопку «Меню» для доступа к главному меню.
- Прокручивайте главное меню, пока не дойдете до опции «Техническое меню».
- Нажмите кнопку «ОК».

 Вышеупомянутая процедура может использоваться только для доступа к техническому меню, когда достигнута рабочая температура;

 Меню должно быть защищено паролем.

 ПАРОЛЬ не будет запрошен, если установлено значение по умолчанию (0000). Он должен быть изменен при первом использовании, чтобы предотвратить несанкционированный доступ. После этого изменения пароль необходимо вводить каждый раз, когда на дисплее отображается:

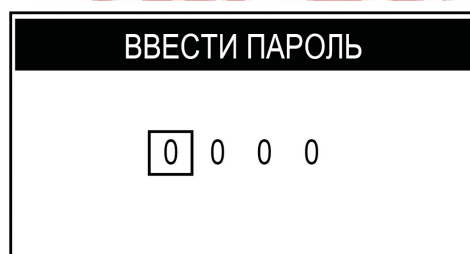

 Если вы не введете пароль в течение нескольких секунд, аппарат вернется к предыдущему экрану.

Обратитесь к разделу «Установка пароля для технического меню», чтобы установить ПАРОЛЬ.



 Если ПАРОЛЬ забыт, вы можете сбросить его, введя PUK-код. Вы должны запросить PUK-код в сервисном центре Saeco.

### 8.3.2 Структура технического меню

Это меню позволяет вам управлять определенными параметрами работы машины. Основными опциями технического меню являются:

Пункты меню
<b>Настройки</b>
Меню кредитов
<b>АКТИВИРОВАТЬ КРЕДИТЫ</b>
Добавить кредиты
Сбросить кредиты
Показать кредиты
Меню напитков
Конфигурация режимов напитков
Эспрессо
Кофе
Капучино
Латте Макиато
Горячая вода
молоко
Дополнительно
Большой кофе
Латте
Конфигурация с параметрами
Эспрессо
Предсмачивание
Температура кофе
Длина кофе
По умолчанию
Кофе
Предсмачивание
Температура кофе
Длина кофе
По умолчанию
Капучино
Предсмачивание
Температура кофе
Длина кофе
Количество молока
Пауза

High Speed Milk
По умолчанию
Латте Макиато
Предсмачивание
Температура кофе
Длина кофе
количество молока
Пауза
High Speed Milk
По умолчанию
Горячая вода
Количество воды
По умолчанию
Молоко
Количество молока
По умолчанию
Extra
Большой кофе
Предв.настраивание
Температура кофе
Длина кофе
По умолчанию
Американо
Температура кофе
Длина кофе
Процент воды в кофе
по умолчанию
Латте
Предсмачивание
Температура кофе
Длина кофе
Количество молока
High Speed Milk
По умолчанию
Пар (вкл/выкл)
<b>Меню</b>
Главное меню
Тон
ЭКО режим
Настройки ожидания
Управление кофе (гуща)
Сигнал о наполнении контейнера с отходами
Кофейная гуща
Предварительный помол
Смещение заданной температуры
Установить пароль пользователя
Установить технический пароль
Меню дисплея
Язык
Яркость
Контраст
Логотип дисплея
Меню воды
Жесткость
Водопроводная сеть
Включить фильтр
Активировать фильтр
Удаление накипи
Начать удаление накипи
Предупреждение об образовании накипи

Пункт меню
Заводские настройки
Система оплаты
DECOUNT LED BEVERAGE
Меню цен
Эспрессо
Эспрессо x2
Кофе
Большой кофе
Американо
Горячая вода
Капучино
Латте макиато
молоко
Латте
<b>Statistics</b>
PRODUCT COUNTERS
Total
Espresso
Espresso x2
Coffee
LARGE COFFEE
AMERICAN COFFEE
HOT WATER
Cappuccino
Latte Macchiato
milk
CAFFE LATTE
TOTAL COFFEE PRODUCTS
PARTIAL RESETTABLE
Espresso
Espresso x2
Coffee
LARGE COFFEE
AMERICAN COFFEE
HOT WATER
Cappuccino
Latte Macchiato
milk
CAFFE LATTE
Counters Reset
ERROR COUNTERS
ERRORS LOG
RESET ERRORS
WATER COUNTERS
DESCALING CYCLE
SINCE LAST
SINCE SECOND LAST
SINCE THIRD LAST
NUMBER OF EXECUTION
BREW GROUP CLEAN
NUMBER OF EXECUTION
SINCE LAST
SINCE PRODUCTION
WATER FILTER
SINCE LAST RESET
NUMBER OF RESET

КОМПАНИЯЛЬНЫЕ  
ПАНЕЛЬ АВТОМАТЫ

Пункт меню	Описание
<b>Настройки</b>	Меню позволяет получить доступ ко все параметрам и конфигурациям
Меню кредитов	Это меню позволяет активировать использование виртуальных кредитов, загрузить их на компьютер, сбросить и просмотреть на экране "готовый к использованию"
Активация кредитов	Это меню позволяет включить систему, которая проверяет наличие виртуальных кредитов на кофемашине, чтобы предотвратить заваривание нежелательных продуктов. Эта проверка не распространяется на горячую воду, молоко или пар
Выкл	Этот параметр отключает систему проверки виртуальных кредитов
Вкл	Этот параметр включает систему проверки виртуальных кредитов
Добавление кредитов	эта функция позволяет загружать виртуальные кредиты на машину
Сброс кредитов	Эта функция позволяет сбросить все виртуальные кредиты на машине
Отображение кредитов	Эта функция позволяет отображать кредиты на главной странице «Готов к использованию». Примечание: Параметр «Активировать кредиты» должен быть установлен на «вкл», иначе аппарат не будет отображать кредиты, независимо от выбранного параметра.  Оключение отображение кредитов
Выкл	Примечание: Машина всегда будет показывать количество кредитов когда будет достигнут минимальный уровень 30 кредитов, так чтобы пользователь смог связаться с сервисом.
Вкл	Включение отображение кредитов
Меню напитков	Это меню позволяет настраивать характерные параметры напитков, подаваемых автоматом.
Конфигурация режимов приготовления	Это меню позволяет регулировать дозировку напитков в режиме заваривания или сохранять желаемую дозировку
Эспрессо	Эспрессо будет готовиться, как только длина напитка будет сохранена Примечание: длина напитка может быть отрегулирована с помощью меню «Конфигурация и параметры».
Кофе	Кофе будет готовиться, как только длина напитка будет сохранена Примечание: длина напитка может быть отрегулирована с помощью меню «Конфигурация и параметры».
Капучино	Капучино будет готовиться, как только длина напитка будет сохранена Примечание: длина напитка может быть отрегулирована с помощью меню «Конфигурация и параметры».
Латте Макиатто	Латте макиатто будет готовиться, как только длина напитка будет сохранена Примечание: длина напитка может быть отрегулирована с помощью меню «Конфигурация и параметры».
Горячая вода	Горячая вода будет подаваться после того, как длина напитка будет сохранена Примечание: длина напитка может быть отрегулирована с помощью меню «Конфигурация и параметры».
Молоко	Молоко будет подаваться после того, как длина напитка будет сохранена Примечание: длина напитка может быть отрегулирована с помощью меню «Конфигурация и параметры».

Пункт меню	Описание
Дополнительно	Это меню позволяет сохранить дополнительные напитки в режиме напитков
Большой кофе	Большой Кофе будет готовиться, как только длина напитка будет сохранена Примечание: длина напитка может быть отрегулирована с помощью меню «Конфигурация и параметры»
Латте	Латте будет готовиться, как только длина напитка будет сохранена Примечание: длина напитка может быть отрегулирована с помощью меню «Конфигурация и параметры».
Конфигурация и параметры	Это меню позволяет изменить характерные параметры конфигурации каждого напитка
Эспрессо	Для управления параметрами приготовления Эспрессо
Перед приготовлением:	Перед приготовлением: перед приготовлением кофе слегка увлажняется, чтобы подчеркнуть полный аромат кофе и приобрести превосходный вкус
Выкл	не производится
Низкий	активно
Высокий	дольше, чтобы выявить вкус кофе.
Температура кофе	Этот раздел позволяет регулировать температуру приготовления кофе
Низкая	низкая температура
Нормальная	стандартная температура
Высокая	высокая температура
Длина кофе	Этот раздел позволяет вам запрограммировать количество кофе, которое нужно заваривать для каждого выбранного напитка. Панель позволяет установить точное количество завариваемого кофе (значение измеряется в импульсах турбины). Примечание: в качестве альтернативы, этот параметр может быть настроен с помощью меню «Конфигурация настроек приготовления».
По умолчанию	Исходные стандартные значения, назначенные производителем для каждого напитка, могут быть сброшены. После выбора этой функции индивидуальные настройки напитков удаляются.
Кофе	Управление параметрами приготовления кофейного напитка.
Перед приготовлением	Перед приготовлением: перед приготовлением кофе слегка увлажняется, чтобы подчеркнуть полный аромат кофе и приобрести превосходный вкус
Выкл	не производится.
Низкий	активно
Высокий	дольше, чтобы выявить вкус кофе.
Температура	Этот раздел позволяет регулировать температуру приготовления кофе
Низкая	низкая температура
Нормальная	стандартная температура
Высокая	высокая температура
Длина кофе	Этот раздел позволяет вам запрограммировать количество воды, которое нужно заваривать для каждого выбранного напитка. Панель позволяет установить точное количество завариваемого кофе (значение измеряется в импульсах турбины воды). Примечание: в качестве альтернативы, этот параметр может быть настроен с помощью меню «Конфигурация настроек приготовления».
По умолчанию	Исходные стандартные значения, назначенные производителем для каждого напитка, могут быть сброшены. После выбора этой функции индивидуальные настройки напитков удаляются.
Капучино	Управление параметрами приготовления капучино

Пункт меню	Описание
Перед приготовлением	Перед приготовлением: перед приготовлением кофе слегка увлажняется, чтобы подчеркнуть полный аромат кофе и приобрести превосходный вкус.
Выкл	не производится.
Низкий	активно
Высокий	дольше, чтобы выявить вкус кофе.
Температура	Этот раздел позволяет регулировать температуру приготовления кофе
Низкая	низкая температура
Нормальная	стандартная температура
Высокая	высокая температура
Длина кофе	Этот раздел позволяет вам запрограммировать количество воды, которое нужно заваривать для каждого выбранного напитка. Панель позволяет установить точное количество завариваемого кофе (значение измеряется в импульсах турбины воды). Примечание: в качестве альтернативы, этот параметр может быть настроен с помощью меню «Конфигурация настроек приготовления».
Количество молока	Этот параметр настраивает напитки, содержащие молоко, и позволяет запрограммировать количество молока, которое выдается для каждого выбранного напитка. Полоска позволяет вам установить точное количество молока, которое будет выдаваться (значение измеряется в секундах) Примечание: в качестве альтернативы, этот параметр может быть настроен с помощью меню " Конфигурация настроек приготовления"
Пауза	Это значение в диапазоне от 0 до 60 секунд - если оно отличается от нуля - выполняет паузу перед приготовлением кофе.
High Speed Milk	Этот параметр может быть настроен только для напитков, содержащих молоко, и позволяет машине подавать молоко и кофе одновременно.
Выкл	Молоко и кофе подаются в два этапа Примечание: в этом случае различные этапы дозирования (кофе или молоко) могут быть индивидуально остановлены.
Вкл	Молоко и кофе подаются одновременно Примечания: в этом случае пользователь может только прекратить подачу напитка в целом. Установка Эко режима в положение ВЫКЛ сокращает время подачи
По умолчанию	Исходные стандартные значения, назначенные производителем для каждого напитка, могут быть сброшены. После выбора этой функции индивидуальные настройки напитков удаляются.
Латте макиато	Управление параметрами приготовления Латте Макиатто
Перед приготовлением	Перед приготовлением: перед приготовлением кофе слегка увлажняется, чтобы подчеркнуть полный аромат кофе и приобрести превосходный вкус.
Выкл	не производится
Низкий	активно.
Высокий	дольше, чтобы выявить вкус кофе.
Температура кофе	Этот раздел позволяет регулировать температуру приготовления кофе
Низкая	самая низкая температура
Нормальная	стандартная температура
Высокая	самая высокая температура
Длина кофе	Этот раздел позволяет вам запрограммировать количество кофе, которое нужно заваривать для каждого выбранного напитка. Панель позволяет установить точное количество завариваемого кофе (значение измеряется в импульсах турбины). Примечание: в качестве альтернативы, этот параметр может быть настроен с помощью меню «Конфигурация настроек приготовления».



Пункт меню	Описание
Количество молока	Этот параметр можно настроить только для напитков, содержащих молоко, и позволяет запрограммировать количество молока, которое выдается для каждого выбранного напитка. Полоска позволяет вам установить точное количество молока, которое будет подаваться (значение измеряется в секундах). Примечание: в качестве альтернативы, этот параметр может быть настроен с помощью меню «Конфигурация настроек приготовления».
Пауза	Это значение от 0 до 60 секунд, выполняет паузу в секундах для стратификации молока перед приготовлением кофе
Высокая скорость молока	Этот параметр может быть настроен только для напитков, содержащих молоко, и позволяет машине подавать молоко и кофе одновременно.
Выкл	Молоко и кофе распределяются в два отдельных этапа. Примечание: В этом случае подачу молока и кофе можно остановить индивидуально
Вкл	Молоко и кофе подаются одновременно Примечания: в этом случае пользователь может только прекратить подачу напитка в целом. Установка Эко режима в положение ВЫКЛ сокращает время подачи
По умолчанию	Исходные стандартные значения, назначенные производителем для каждого напитка, могут быть сброшены. После выбора этой функции индивидуальные настройки напитков удаляются.
Горячая вода	Управление параметрами подачи горячей воды
Количество воды	Эта настройка может отрегулировать и запрограммировать количество воды, которое будет подаваться при каждом нажатии соответствующей кнопки. Полоска позволяет установить точное количество воды, которое будет подано
По умолчанию	Исходные стандартные значения, назначенные производителем для каждого напитка, могут быть сброшены. После выбора этой функции индивидуальные настройки напитков удаляются.
Молоко	Управление параметрами подачи молока
Количество молока	Этот параметр можно настроить только для напитков, содержащих молоко, и позволяет запрограммировать количество молока, которое выдается для каждого выбранного напитка Полоска позволяет вам установить точное количество молока, которое будет подаваться (значение измеряется в секундах). Примечание: в качестве альтернативы, этот параметр может быть настроен с помощью меню «Конфигурация настроек приготовления».
по умолчанию	Исходные стандартные значения, назначенные производителем для каждого напитка, могут быть сброшены. После выбора этой функции индивидуальные настройки напитков удаляются.
Дополнительно	Настройки параметров дополнительных напитков
Большой кофе	Настройка параметров большого кофе
Перед приготовлением	Перед приготовлением: перед приготовлением кофе слегка увлажняется, чтобы подчеркнуть полный аромат кофе и приобрести превосходный вкус.
Выкл	не производится
Низкий	активно
Высокий	дольше, чтобы выявить вкус кофе.
Температура кофе	Этот раздел позволяет регулировать температуру приготовления кофе
Низкая	самая низкая температура
Нормальная	стандартная температура
Высокая	самая высокая температура

Пункт меню	Описание
Длина кофе	Этот раздел позволяет вам запрограммировать количество воды, которое нужно заваривать для каждого выбранного напитка. Панель позволяет установить точное количество завариваемого кофе (значение измеряется в импульсах турбины воды). Примечание: в качестве альтернативы, этот параметр может быть настроен с помощью меню «Кофигурация настроек приготовления».
По умолчанию	Исходные стандартные значения, назначенные производителем для каждого напитка, могут быть сброшены. После выбора этой функции индивидуальные настройки напитков удаляются.
<b>Американо</b>	Управление параметрами приготовления Американо
Температура кофе	Этот раздел позволяет регулировать температуру приготовления кофе
Низкая	самая низкая температура
Нормальная	нормальная температура
Высокая	самая высокая температура
Длина кофе	Этот раздел позволяет вам запрограммировать количество воды, которое нужно заваривать для каждого выбранного напитка. Панель позволяет установить точное количество завариваемого кофе (значение измеряется в импульсах турбины воды). Примечание: в качестве альтернативы, этот параметр может быть настроен с помощью меню «Кофигурация настроек приготовления».
Процент воды	В этом разделе вы можете запрограммировать процент воды, подаваемой при приготовлении напитка «Американо». Если длина кофе установлена на 100 мл, а процент кофейной воды установлен на 30%, будет выдано 30 мл воды и 70 мл кофе.
По умолчанию	Исходные стандартные значения, назначенные производителем для каждого напитка, могут быть сброшены. После выбора этой функции индивидуальные настройки напитков удаляются.
<b>Латте</b>	Управление параметрами приготовления Латте
Перед приготовлением	Перед приготовлением: перед приготовлением кофе слегка увлажняется, чтобы подчеркнуть полный аромат кофе и приобрести превосходный вкус.
Выкл	не производится
Низкий	активно
Высокий	дольше, чтобы выявить вкус кофе
Температура кофе	Этот раздел позволяет регулировать температуру приготовления кофе
Низкая	самая низкая температура
Нормальная	стандартная температура
Высокая	самая высокая температура
Длина кофе	Этот раздел позволяет вам запрограммировать количество воды, которое нужно заваривать для каждого выбранного напитка. Панель позволяет установить точное количество завариваемого кофе (значение измеряется в импульсах турбины воды). Примечание: в качестве альтернативы, этот параметр может быть настроен с помощью меню «Кофигурация настроек приготовления».
Количество молока	Этот параметр можно настроить только для напитков, содержащих молоко, и позволяет запрограммировать количество молока, которое выдается для каждого выбранного напитка. Полоска позволяет вам установить точное количество молока, которое будет подаваться (значение измеряется в секундах). Примечание: в качестве альтернативы, этот параметр может быть настроен с помощью
Высокая скорость молока	Этот параметр может быть настроен только в меню «Кофигурация настроек приготовления» для напитков, содержащих молоко, и позволяет машине подавать молоко и кофе одновременно

Пункт меню	Описание
Выкл	Молоко и кофе распределяются в два отдельных этапа. Примечание: В этом случае подачу молока и кофе можно остановить индивидуально
Вкл	Молоко и кофе подаются одновременно Примечания: в этом случае пользователь может только прекратить подачу напитка в целом. Установка Эко режима в положение ВЫКЛ сокращает время подачи
По умолчанию	Исходные стандартные значения, назначенные производителем для каждого напитка, могут быть сброшены. После выбора этой функции индивидуальные настройки напитков удаляются.
Пар	Вкл./Выкл функций пара
Off	Отключить функцию Пар (она не отображается в списке «Дополнительные »)
On	Включить функцию Пар (она отображается в списке «Дополнительные »)
Меню машины	Это меню управляет общими параметрами работы и обслуживания машины.
Общее меню	Изменение рабочих параметров
Тон	Эта функция позволяет управлять сигналами
Выкл	Выключение сигналов
Вкл	Включение сигналов
ЭКО режим	Эта функция предназначена для экономии энергии. Функция по умолчанию установлена «ВЫКЛ».
Выкл	Эта функция активирует все бойлеры при каждом запуске машины, чтобы обеспечить мгновенную подготовку . В этом режиме энергопотребление выше, потому что машина всегда готова к работе.
Вкл	В этом режиме при запуске машины активируется только кофейный бойлер Машина экономит энергию, но требует больше времени для приготовления напитков на основе молока. Устройство имеет заводские настройки, поэтому этот параметр не включен по умолчанию.
Настройки ожидания	Для установки интервала времени, в течение которого машина перейдет в режим ожидания . Значение времени по умолчанию - «30 минут».
15 минут	По истечении установленного времени аппарат переходит в режим ожидания.
30 минут	Нажмите любую кнопку, чтобы снова включить машину.
60 минут	После выполнения функциональной диагностики и прогрева, машина снова готова к работе.
180 минут	Если установлено значение «ВЫКЛ», аппарат остается активным.
ВЫКЛ	
Управление отходами	Эта функция позволяет вам управлять отходами, производимыми машиной.
Предупреждение о заполнении контейнера с отходами	Можно настроить аппарат так, чтобы он предупреждал пользователя о необходимости очищения выдвижного контейнера для отходов, поскольку он максимально заполнен
Выкл	Выкл напоминания
Вкл	Вкл. напоминания
Кофейные отходы	Вы можете установить максимальный объем, который может содержать выдвижной контейнер до опустошения
Предварительный помол	Для активации функции предварительного помола кофе, чтобы ускорить время приготовления кофе.
Выкл	При этой настройке функция выключена
Вкл	При этой настройке функция включена при первом использовании машина размалывает выбранный кофе, а также тот, который будет выбран на более позднем этапе, чтобы мгновенно приготовить
Изменение темп	следующий кофе.Можно увеличить / уменьшить температуру кофе.

Параметр меню	Описание
Установка пароля	Для настройки ПАРОЛЯ пользовательского меню Примечание: Если ПАРОЛЬ установлен на (0000), он не будет запрашиваться при доступе. Если ПАРОЛЬ утерян, Пожалуйста, свяжитесь со службой поддержки для восстановления
Установка пароля технического меню	Для настройки ПАРОЛЯ технического меню Примечание: Если ПАРОЛЬ установлен на (0000), он не будет запрашиваться при доступе. Если ПАРОЛЬ утерян, Пожалуйста, свяжитесь со службой поддержки для восстановления Предупреждение: Пароль технического меню также позволяет получить доступ к меню пользователя
Меню дисплея	С помощью этого меню можно установить язык меню, яркость и контрастность дисплея.
Язык	Этот параметр позволяет выбрать один из 17 языков <ul style="list-style-type: none"> <li>- ИТАЛЬЯНСКИЙ</li> <li>- АНГЛИЙСКИЙ</li> <li>- НЕМЕЦКИЙ</li> <li>- ФРАНЦУЗСКИЙ</li> <li>- ИСПАНСКИЙ</li>   <li>- ПОРТУГАЛИИ</li> <li>- ГОЛЛАНДСКИЙ</li> <li>- ПОЛЬСКИЙ</li> <li>- ШВЕДСКИЙ</li>   <li>- БОЛГАРСКИЙ</li> <li>- ВЕНГЕРСКИЙ</li> <li>- ЧЕШСКИЙ</li> <li>- СЛОВЕНСКИЙ</li> <li>- РУМЫНСКИЙ</li> <li>- ГРЕЧЕСКИЙ</li> <li>- РУССКИЙ</li> <li>- КОРЕЙСКИЙ</li> </ul>
Яркость	Для установки яркости дисплея в соответствии с освещением помещения.
Контрастность	Для установки контрастности дисплея в соответствии с освещением помещения.
Логотип дисплея	Для отображения выбранного логотипа на определенных этапах работы машины
Стандарт	Стандартный логотип
Зерна	Кофейные зерна отображаются в виде логотипа.
Индивидуальный	Параметр отображает Индивидуальный логотип
Меню воды	Позволяет настроить параметры воды
Жесткость	Для изменения настроек жесткости воды С помощью функции «Жесткость» вы можете настроить машину на уровень жесткости воды, которую вы используете, чтобы машина запрашивала удаление накипи в нужный момент. Измерьте жесткость воды, как описано в разделе «Измерение и регулировка жесткости воды».

Параметр меню	Описание
Водопровод	Для активации функции, обеспечивающей работу машины с водопроводом (только для моделей, разработанных соответствующим образом). Примечание: <b>ВНИМАНИЕ!</b> Неправильная настройка может привести к неисправностям. Опция «ВКЛ» должна быть активирована, только если комплект установлен и подключен к водопроводу. Использование в любых других условиях приведет к поломке машины. При выборе опции "ВКЛ." функции "включить фильтр" и "активировать фильтр" будут скрыты и недоступны для выбора.
Выкл	При такой настройке машина будет работать только в том случае, если установлен бак.
Вкл	При такой настройке машина будет работать с использованием воды из водопровода
Фильтр	Вкл./Выкл предупреждения о замене фильтра Эта функция доступна, только если функция «Водопровод» «ВЫКЛ».
Выкл	Предупреждение выкл
Вкл	Предупреждение вкл (устанавливается автоматически при активации фильтра).
Активация фильтра	Активация фильтра после его установки или замены. Обратитесь к разделу «INTENZA +» «Фильтр для воды», чтобы правильно установить и / или заменить его. Эта функция доступна, только если функция «Водопровод» «ВЫКЛ».
Удаление накипи	Эта функция позволяет выполнить цикл очистки от накипи (см. Раздел «Удаление накипи»).
Начало очистки от накипи	Начать очистку от накипи
Предупреждение об очистке	Сообщение о необходимости очистки от накипи
Выкл	С этой настройкой предупреждающее сообщение выкл
Вкл	С этой настройкой предупреждающее сообщение вкл. Сообщение появляется когда
Заводские настройки	Эта функция позволяет восстановить все заводские настройки. Примечание: Этот раздел позволяет восстановить заводские настройки
Платежная система	Это меню сопоставляет ценовые линии с различными напитками и позволяет подсветить кнопки для напитков независимо от наличия кредита на приготовление
Подсветка напитков	Если эта функция включена, она подсвечивает кнопки для напитков независимо от того, имеется ли доступный кредит для приготовления
Меню цен	Это меню позволяет вам установить цену продуктов, которые может выдавать автомат. Управление ценами одинаково для всех напитков Для всех напитков существует 3 линии установки: 0: бесплатно (оплата не требуется) 1: продукт, который можно выдавать только после того, как количество (1), указанное на монетоприемнике, достигнуто; 2: продукт, который можно подавать только один раз в количестве, указанном на монетоприемнике (2)обычно выше, чем 1 Цены должны быть установлены и управляться в соответствии с инструкциями
Эспрессо	Управление ценой на эспрессо
Двойной эспрессо	Управление ценой на двойной эспрессо
Кофе	Управление ценой на кофе
Большой кофе	Управление ценой на Большой кофе
Американо	Управление ценой на Американо
Горячая вода	Управление ценой на воду
Капучино	Управление ценой на Капучино



Параметр меню	Описание
Латте Макиато	Управление ценой Латте Макиато
молоко	Управление ценой на молоко
Латте	Управление ценой на Латте
	Эта функция позволяет пользователю просматривать: Счетчики продуктов Счетчики ошибок Счетчики удаления накипи и промывки
Счетчик продуктов	Эта функция позволяет пользователю просматривать количество продуктов, выданных автоматом, в зависимости от типа напитка.
Общий счетчик	В этом разделе пользователь может просмотреть общее количество напитков, выданных с момента запуска машины.
Эспрессо	Всего Эспрессо
Двойной эспрессо	Всего Двойных Эспрессо
Кофе	Всего Кофе
Большой кофе	Всего Больших Кофе
Американо	Всего Американо
Горячая вода	Всего Горячей воды
Капучино	Всего Капучино
Латте Макиато	Всего Латте Макиато
молоко	Всего Молока
Латте	Всего Латте
Всего напитков	Всего Кофейных продуктов
Частичное восстановление	В этом разделе пользователь может просмотреть общее количество напитков, выданных после последнего сброса
Эспрессо	Количество кружек эспрессо,приготовленных с момента последнего сброса
Двойной эспрессо	Количество кружек двойного эспрессо, приготовленных с момента последнего сброса
Кофе	Количество кружек Кофе, приготовленного с момента последнего сброса
Большой кофе	Количество кружек Большого кофе,приготовленного с момента последнего сброса
Американо	Количество кружек Американо, приготовленных с момента последнего сброса
Горячая вода	Количество кружек горячей воды,приготовленных с момента последнего сброса
Капучино	Количество кружек Капучино, приготовленных с момента последнего сброса
Латте Макиато	Количество кружекЛатте Макиато приготовленных с момента последнего сброса
молоко	Количество кружек Молока приготовленных с момента последнего сброса
Латте	Количество кружек Латте приготовленных с момента последнего сброса
Сброс счетчиков	Для сброса всех «частичных» счетчиков напитков.
Ошибка счетчиков	Эта функция позволяет вам управлять и просматривать ошибки машины: - ЖУРНАЛ ОШИБОК - ОШИБКИ СБРОСА
Ошибки	Эта функция позволяет просматривать ошибки
Сброс ошибок	Эта функция позволяет сбросить лист ошибок
Счетчик воды	В этом разделе вы можете просмотреть информацию о том, как пользоваться машиной, в том числе о техобслуживании, установке фильтров и использовании в целом.
Цикл очистки от накипи	В этом разделе отображается статистика, относящаяся к циклам очистки от накипи.
с последним	Показывает число импульсов турбины, обработанных с момента последнего завершения или отмены пользователем этапа очистки от накипи.
с последней секунды	Это указывает на количество импульсов , произведенных между предпоследним и последним этапом очистки от накипи, завершенным или отмененным пользователем
с трети до конца	Это указывает на число импульсов , обработанных между третьим и последним временем и вторым и последним временем завершения или отмены
Число циклов	Указывает на общее количество циклов очистки от накипи, выполненных машиной, в том числе отмененных пользователем.
Очистка блока приготовления	Эта функция позволяет пользователю просматривать счетчики, относящиеся к выполненным циклам блока приготовления

параметры меню	Описание
Количество циклов	Указывает количество выполненных циклов мойки блока приготовления
С момента последнего	Это указывает на количество импульсов , обработанных с момента последнего завершения полного цикла промывки варочных групп
С момента производства	Это указывает на общее количество импульсов турбины, обработанных машиной с момента ее запуска.
Фильтр воды	Эта функция позволяет пользователю просматривать счетчики, относящиеся к фильтрам воды.
С последнего сброса	Указывает количество оимпульсов турбины с момента активации последнего установленного
Число сбросов	Указывает, сколько раз был установлен новый фильтр

ПРОФЕССИОНАЛЬНЫЕ  
ТОРГОВЫЕ АВТОМАТЫ



## 8.4 Установка пароля в меню пользователя

ПАРОЛЬ должен быть установлен поставщиком услуг, чтобы предотвратить доступ постороннего персонала, который может изменить настройки машины и вызвать сбой в работе. Чтобы установить ПАРОЛЬ, выполните следующие действия: Переключитесь в режим программирования машины, как описано в разделе

<b>ТЕХНИЧЕСКОЕ МЕНЮ</b>
НАСТРОЙКА
СТАТИСТИКА

Выберите опцию «НАСТРОЙКИ» и нажмите кнопку «ОК».

<b>MENU</b>
МЕНЮ КРЕДИТОВ
МЕНЮ НАПИТКА
МЕНЮ АППАРАТА
МЕНЮ ЦЕН

Для выбора опции "меню аппарата" нажмите кнопку "вниз".

<b>MENU</b>
МЕНЮ КРЕДИТОВ
МЕНЮ НАПИТКА
МЕНЮ АППАРАТА
МЕНЮ ЦЕН

Нажмите кнопку "ОК" для входа.

<b>МЕНЮ АППАРАТА</b>
ОБЩИЕ НАСТРОЙКИ
НАСТРОЙКИ ДИСПЛЕЯ
НАСТР. ПАРАМ. ВОДЫ
УДАЛЕНИЕ НАКИПИ

Нажмите кнопку «ОК», чтобы открыть «ОБЩЕЕ МЕНЮ».

<b>ОБЩЕЕ МЕНЮ</b>
ЗВУКОВЫЕ СИГНАЛЫ
ЭНЕРГОСБЕР. РЕЖИМ
ОЖИДАНИЕ НАСТРОЕК
УПРАВЛ. КОФ.ОТХОД.

Нажимайте кнопку «ВНИЗ», пока не будет выбран параметр «НАСТР. ПАРОЛЬ ПОЛЬЗОВАТЕЛЯ».

<b>ОБЩЕЕ МЕНЮ</b>
ПРЕДВ. ПОМОЛ
ЗАДАТЬ ТЕМП-НЫЙ ОФСЕТ
НАСТР. ПАРОЛЯ ПОЛЬЗОВАТЕЛЯ
НАСТР. ПАРОЛЯ ТЕХН. МЕНЮ

Нажмите кнопку «ОК» для входа.

<b>ЗАДАЙТЕ ПАРОЛЬ</b>
<input type="text" value="0"/> <input type="text" value="0"/> <input type="text" value="0"/> <input type="text" value="0"/>

Теперь ПАРОЛЬ может быть установлен. Нажмите кнопку «ВНИЗ» или «ВВЕРХ», чтобы установить нужную цифру. Нажмите кнопку «ОК», чтобы подтвердить цифру и перейти к следующей. Выполните процедуры, описанные в предыдущих шагах, чтобы установить выбранные цифры. Вот пример, который объясняет процедуру.

<b>ЗАДАЙТЕ ПАРОЛЬ</b>
5 1 8 <input type="text" value="3"/>

Когда кнопка «ОК» нажата на последней цифре, аппарат сохраняет код и отображает следующую страницу.

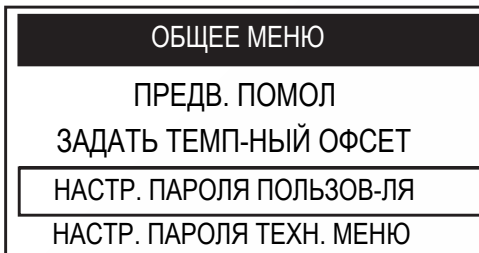

Нажмите кнопку «Выход» несколько раз, чтобы выйти; Теперь вам нужно будет ввести ПАРОЛЬ, чтобы получить доступ к меню пользователя.

### 8.5 Установка пароля технического меню

ПАРОЛЬ должен быть установлен поставщиком услуг, чтобы предотвратить доступ постороннего персонала, который может изменить настройки машины и вызвать сбои в работе. Чтобы установить ПАРОЛЬ, выполните следующие действия: Переключитесь в режим программирования машины, как описано в разделе «Доступ к техническому меню».

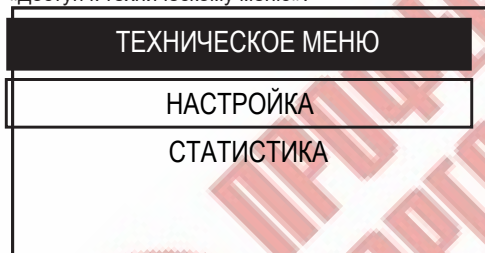

Выберите опцию «НАСТРОЙКИ» и нажмите кнопку «ОК».

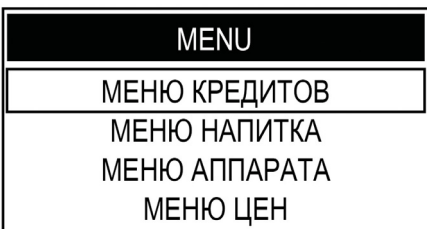

Для выбора опции "меню аппарата" нажмите кнопку "вниз".

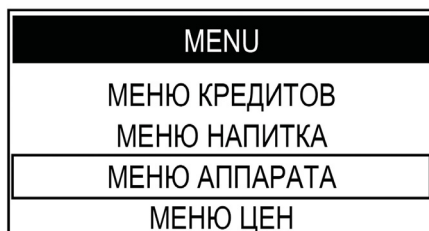

Нажмите кнопку «ОК» для входа.

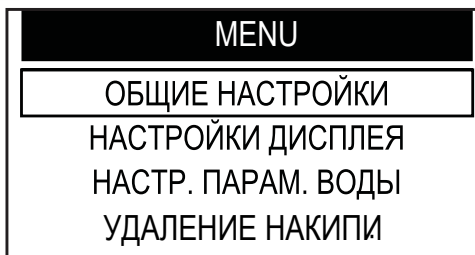

Нажмите кнопку «ОК», чтобы открыть «ОБЩЕЕ МЕНЮ»

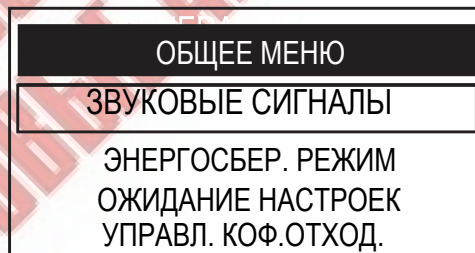

Нажимайте кнопку «ВНИЗ», пока не будет выбран параметр «НАСТР.ПАРОЛЯ ТЕХН».

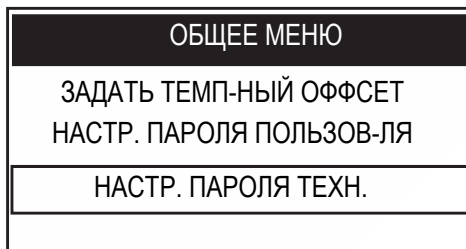

Нажмите кнопку «ОК» для входа.

**ЗАДАЙТЕ ПАРОЛЬ**

0 0 0 0

Теперь ПАРОЛЬ может быть установлен. Нажмите кнопку «ВНИЗ» или «ВВЕРХ», чтобы установить нужную цифру. Нажмите кнопку «ОК», чтобы подтвердить цифру и перейти к следующей. Выполните процедуры, описанные в предыдущих шагах, чтобы установить выбранные цифры. Вот пример, который объясняет процедуру.

**ЗАДАЙТЕ ПАРОЛЬ**

5 1 8 3

Когда кнопка «ОК» нажата на последней цифре, аппарат сохраняет код и отображает следующую страницу.

**ОБЩЕЕ МЕНЮ**

ЗАДАТЬ ТЕМП-НЫЙ ОФФСЕТ  
НАСТР. ПАРОЛЯ ПОЛЬЗОВАТЕЛЯ

НАСТР. ПАРОЛЯ ТЕХН.

Нажмите кнопку «Выход» несколько раз, чтобы выйти; Теперь вам нужно будет ввести ПАРОЛЬ, чтобы получить доступ к меню пользователя.





 Допускается использование детьми старше 8 лет, лицами с ограниченными физическими, умственными или сенсорными способностями или с недостатком опыта и навыков, при условии, что они находятся под наблюдением или инструктированы о том, как правильно использовать прибор и что они понимают связанные с этим опасности

 Дети не должны играть с прибором. Дети не должны выполнять какие-либо операции по очистке и уходу без наблюдения.

 После того, как машина не использовалась в течение длительного времени, рекомендуется тщательно промыть контур.

### 9.1 Включение машины

 Подключение к источнику питания должно выполняться исключительно поставщиком услуг!

 Убедитесь, что верхняя крышка всегда закрыта.

 Проверьте, правильно ли установлен диспенсер. Перемещайте его горизонтально, пока не услышите щелчок, указывающий на правильное положение. В противном случае из-под дозатора может вытекать какая-либо жидкость.

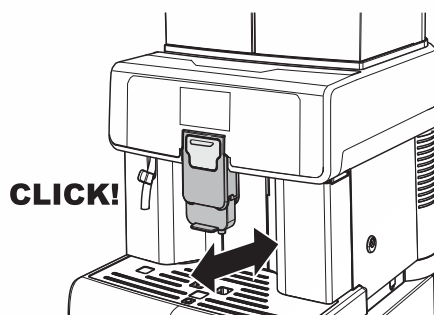

Перед включением машины убедитесь, что вилка правильно вставлена в розетку. Чтобы включить машину, переместите кнопку питания на задней панели машины в положение «I».

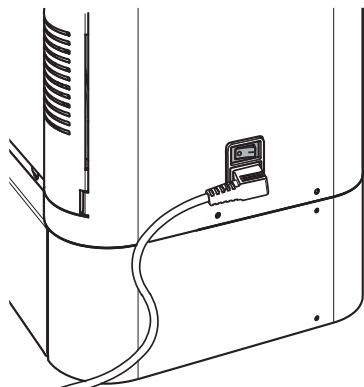

После выполнения цикла проверки машина переходит в режим ожидания. На этом этапе кнопка «Ожидание» мигает. Чтобы включить машину, просто нажмите кнопку «Ожидание». Эта функция может быть отключена специалистом.

После завершения прогрева машина выполняет цикл полоскания. Во время этого процесса подается небольшое количество горячей воды. Подождите, пока этот цикл будет завершен.

На аппарате может быть установлена платежная система, установленная поставщиком услуг.

Если некоторые или все кнопки машины выключены после подготовительных этапов, соответствующие продукты могут быть выданы только после оплаты розничной цены.

Оплатите перед подачей напитка.

Цены устанавливаются самостоятельно поставщиком услуг.

## 9.2 Подогрев и полоскание

После запуска машина активирует фазу прогрева. Подождите завершения.



Индикатор выполнения показывает, что машина нагревает систему.

После завершения прогрева машина выполняет цикл полоскания внутренних контуров.



 Индикатор показывает, что машина выполняет цикл полоскания системы.

Небольшое количество воды распределяется. Подождите, пока цикл не будет завершен.

 Цикл может быть остановлен нажатием кнопки «ESC».



Когда появится логотип, машина готова к использованию.

 Если устройство используется впервые или после длительного периода бездействия, обратитесь к поставщику, чтобы запустить его.

### 9.3 Цикл полоскания / самоочистки

Этот цикл позволяет промывать внутренние контуры пресной водой. Цикл проводится:

- при запуске машины (с холодным бойлером);
  - после заправки контура (с холодным бойлером);
  - на этапе подготовки в режиме ожидания (если приготовлен хотя бы один продукт на основе кофе);
  - При выключении аппарата после нажатия кнопки «Ожидание» (если приготовлен хотя бы один кофейный продукт)
- Небольшое количество воды будет использовано для полоскания и нагрева всех деталей машины. Этот значок отображается на дисплее.



Подождите, пока этот цикл будет завершен автоматически. Процесс дозирования можно остановить, нажав кнопку «ESC».

### 9.4 Режим ожидания

Машина предназначена для энергосбережения. Машина автоматически выключится, если она не будет использоваться в течение заданного периода времени. Этот период времени устанавливается поставщиком услуг в техническом меню.

 Во время фазы выключения машина выполнит цикл полоскания, если кофейный продукт был заварен.



Время может быть запрограммировано в соответствии с вашими потребностями (см. Инструкцию в главе «Меню программирования»).

Просто нажмите кнопку на панели управления, чтобы перезапустить машину (если кнопка питания установлена в положение «I»). В этом случае машина будет проходить цикл промывки, только если бойлер холодный.

## 9.5 Платежные системы

Кофемашина может быть оснащена платежной системой, управляемой непосредственно поставщиком. Когда платежная система установлена, выдача напитков может быть платной.

Когда машина готова, кнопки раздачи бесплатных напитков горят, а кнопки раздачи платных напитков выключены. Если вы хотите, чтобы кнопки для напитков были всегда включены, включите опцию «Discount LED Beverage» в разделе «Платежная система» «Технического меню».

Оплата может быть произведена либо через монетник, либо с помощью магнитной карты. После того, как цена оплачена, кнопка загорается, и раздача напитков включена.

Это применимо только если вы используете слот для монет. Это никогда не случится с Apollo (если не включен светодиодный индикатор DECOUNT BEVERAGE).

В любом случае, если продукт, требующий оплаты, выбран до полной оплаты, появляется следующий значок:



### 9.5.1

#### С монетником

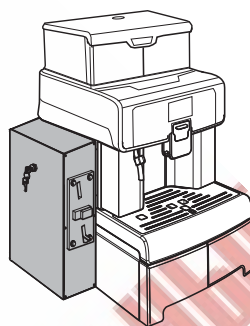

Перед получением любого напитка вставьте монеты, пока не достигнете цену, установленную поставщиком



Поставщик услуг управляет ценами на продукты и тем, какие монеты могут быть использованы, и должен предоставить всю необходимую информацию.

Когда монетник установлен, контейнер с молоком должен быть расположен с правой стороны машины, чтобы улучшить работу машины. Все иллюстрации, касающиеся использования молока, относятся к новой компоновке машины. Для получения дополнительной информации, пожалуйста, обратитесь к разделу "Установка Капучинатора".

### 9.5.2

#### С картой



**Опасность ожога!**

Палочка подачи горячей водой может быть горячей.

Перед раздачей напитков переместите карту ближе к передней панели машины. Автомат считывает данные с карты и разрешает раздачу напитков.

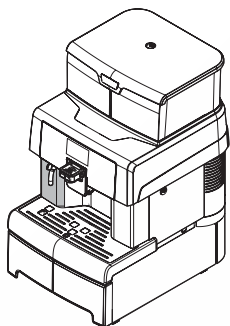

## 9.6 Типы светодиодов / работа машины

Машина оснащена двумя видами светодиодов - синим и белым - для освещения зоны дозирования. Их работа объяснена ниже.

- Машина находится в стадии прогрева: и синие, и белые светодиоды постоянно вкл и выкл.(загораются и гаснут)
- Машина готова к работе: горят только синие светодиоды
- Машина готовит кофе или другие напитки: синие светодиодные индикаторы выключены, а белые светодиодные индикаторы горят постоянно. Когда напиток готов, белый светодиод горит и гаснет на 4 секунды.
- Машина подает горячую воду: синие и белые светодиоды не горят. После подачи воды светодиодные индикаторы загораются и готовы к использованию.

## 9.7 Приготовление кофе

Для приготовления кофе нажмите: кнопка «Espresso» для эспрессо; кнопка «Espresso x2» для приготовления двойного эспрессо; кнопка «Кофе» для приготовления кофе; Далее начинается процесс приготовления:

 Чтобы приготовить 2 кофе, машина автоматически размалывает и дозирует необходимое количество кофе.

 Для приготовления двух чашек кофе требуется два цикла измельчения и два цикла приготовления, которые машина выполняет автоматически.

Как только цикл предварительной варки завершен, кофе начинает выходить из дозатора. Приготовление кофе автоматически прекращается при достижении заданного уровня. Раздача кофе может быть остановлена повторным нажатием на кнопку выбранного продукта или кнопки «ESC».

 Машина адаптирована для приготовления настоящего итальянского кофе эспрессо. Эта особенность может немного продлить время приготовления, позволяя полностью развить интенсивный кофейный вкус.



В этой главе объясняется, как использовать капучинатор для приготовления капучино, латте макиато или вспенивать молоко..

 **Перед использованием** Капучинатора тщательно очистите его, как описано в главе «Очистка и обслуживание».

 **Используйте холодное (~ 5 ° C / 41 ° F) молоко (не менее чем 3%) для обеспечения напитков высшего качества.** Цельное молоко, обезжиренное молоко, соевое молоко, молоко без лактозы может быть использовано в зависимости от индивидуальных вкусов

 **Не используйте никакие другие жидкости кроме воды и молока**

### 9.8.1 Установка капучинатора

Капучинатор должен быть надлежащим образом установлен в зависимости от того, оснащена ли машина монетоприемником

#### 9.8.1.1 Капучинатор без монетоприемника

Машина обычно устанавливается без монетоприемника. В этом случае левый фитинг должен быть установлен на капучинаторе. Вставьте левый фитинг в капучинатор.

 **Нижняя часть фитинга обозначена буквой "L".**

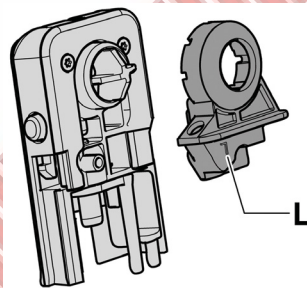

вставьте трубку с левой стороны фитинга..

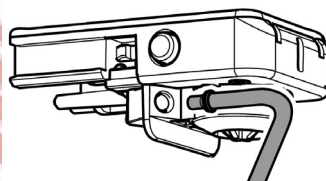

В этом случае всасывающая трубка может быть прикреплена к держателям, как показано на рисунке.

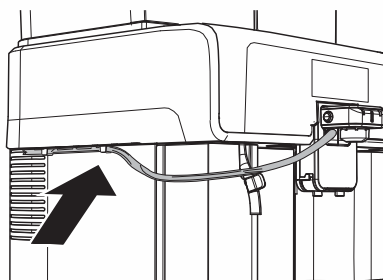

## 9.8.1.2 Капучинатор с монетоприемником

Когда машина оснащена монетоприемником, молоко должно обрабатываться другим способом, чтобы можно было легко добраться до монетоприемника. Вставьте правый фитинг в капучинатор.

 Нижняя часть фитинга обозначена буквой "R".

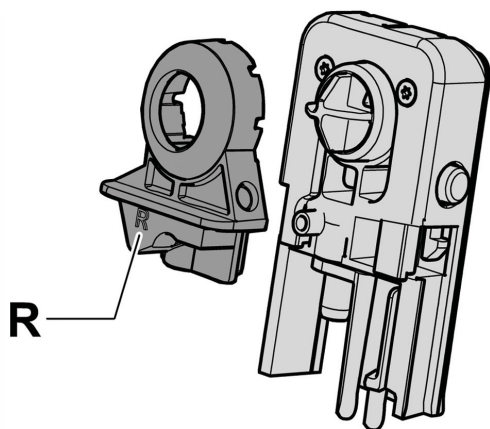

Вставьте трубку с правой стороны фитинга.

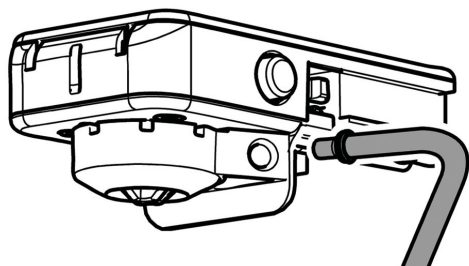



## 9.9

## Приготовление Капучино

Машина может быстро и легко готовить капучино одним нажатием кнопки.

 **Опасность ожога!** Дозированию могут предшествовать небольшие струи горячей воды.

 Очистите капучинатор сразу же после его использования (см. Раздел «Очистка капучинатора (после каждого использования)»).

 Очистите всасывающий шланг снаружи влажной тканью. Таким образом, все детали будут идеально чистыми и без каких-либо остатков молока. Если цикл очистки не был выполнен, машина автоматически запустит цикл быстрой очистки через 10 минут после выдачи напитка на основе молока.

Снимите крышку с передней стороны.

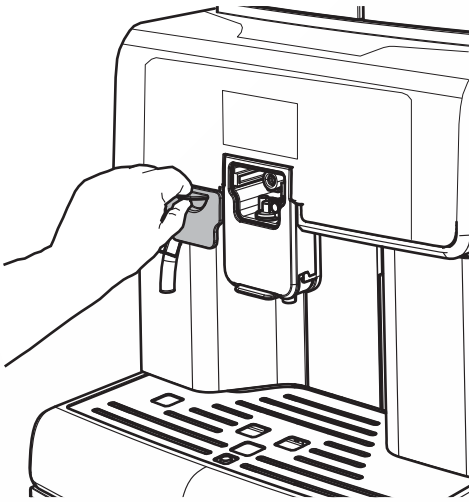

 Крышку можно поместить на стороне машины с помощью встроенного магнита.

Вставьте капучинатор на место, пока он не защелкнется. Убедитесь, что его нельзя вытащить.

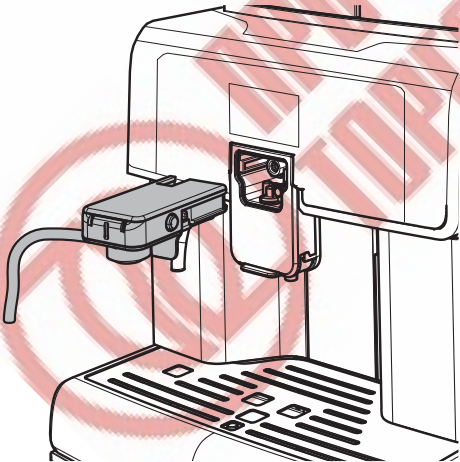



**CLICK!**

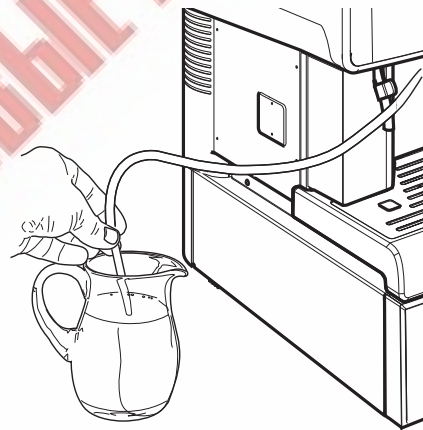

 Перед использованием Капучинатора очистите его как описано в разделе «Очистка капучинатора (после каждого использования)».

Вставьте чистую трубку прямо в контейнер для молока.



 Чтобы обеспечить лучший результат при приготовлении капучино, используйте холодное молоко.

Поставьте чашку под диспенсер.



Нажмите кнопку «Капучино».  
Машине нужно время на прогрев.  
После подогрева машина начинает  
готовить капучино.



Машина наливает вспененное молоко. Подачу  
можно остановить, нажав кнопку «Капучино» или  
кнопку «ESC».

Как только молоко нальётся, машина начнет  
подачу кофе. Подачу можно остановить, нажав  
кнопку «Капучино» или кнопку «ESC».



Наслаждайтесь своим капучино, как будто прямо  
из кафе. Очистите капучинатор сразу же после  
его использования (см. Раздел «Очистка  
капучинатора (после каждого использования)').

Уберите контейнер и очистите его при необходимости.

 Машина может подавать  
молоко и кофе одновременно.  
Эта функция должна быть  
активирована поставщиком

В этом случае нажмите кнопку «Капучино»,  
чтобы приготовить капучино.  
Дисплей показывает:



Машина подает капучино за один шаг. В этом  
случае, нажав кнопку «Капучино» или кнопку  
«ESC», подача всего напитка прекращается

 Эта функция может быть  
активирована для всех  
напитков, для которых  
необходимо как молоко, так  
и кофе.

 Установка ЭКО Режима в  
положение OFF сократит  
время подачи смешанных  
напитков.

## 9.10 Приготовление Латте Макиато

Снимите крышку с передней стороны

Машина может быстро и легко готовить латте макиато одним нажатием кнопки.

 **Опасность ожога!**  
Дозированию могут предшествовать небольшие струи горячей воды.

 Очистите капучинатор сразу же после его использования (см. Раздел «Очистка капучинатора (после каждого использования)»).

 Очистите всасывающий шланг снаружи влажной тканью. Таким образом, все детали будут идеально чистыми и без каких-либо остатков молока. Если цикл очистки не был выполнен, машина автоматически запустит цикл быстрой очистки через 10 минут после выдачи напитка на основе молока.

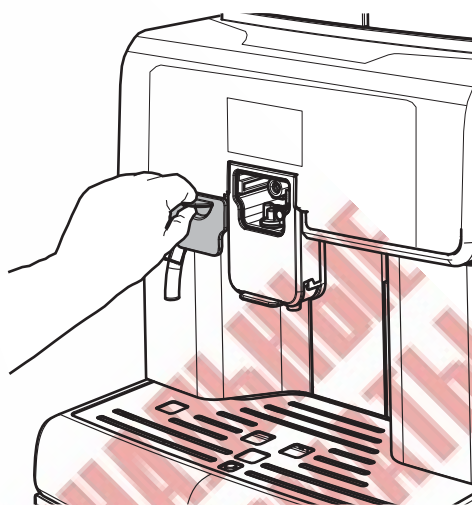

 Крышку можно поместить на стороне машины с помощью встроенного магнита.

Вставьте капучинатор на место, пока он не защелкнется. Убедитесь, что его нельзя вытащить.

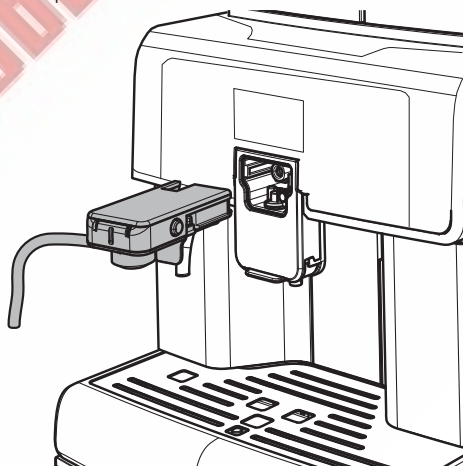



**CLICK!**

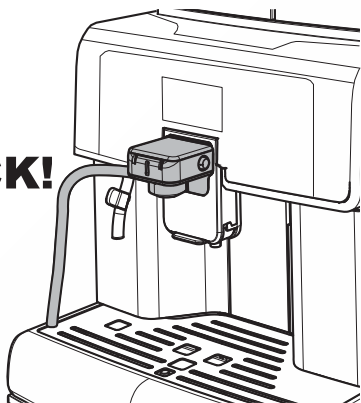

**⚠** Перед использованием Капучинатора очистите его как описано в разделе «Очистка капучинатора (после каждого использования)».

Вставьте чистую трубку прямо в контейнер для молока.

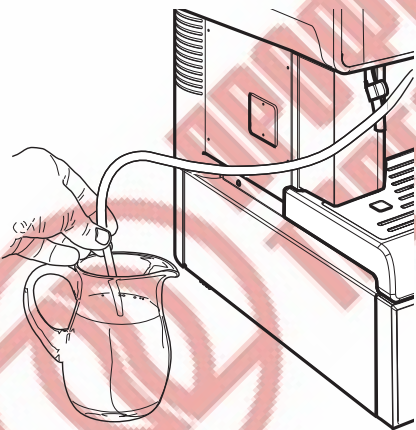

**👉** Чтобы обеспечить лучший результаты при приготовлении Латте Макиато используйте холодное молоко.

Для этого типа приготовления мы рекомендуем использовать высокие стаканы



Когда машина будет готова, нажмите кнопку «Латте Макиато», чтобы начать приготовление Латте Макиато. Машина приготовит напиток автоматически.

Очистите капучинатор сразу же после его использования (см. Раздел «Очистка капучинатора (после каждого использования)»).

Уберите контейнер и очистите его при необходимости.

### 9.11 Молоко

Машина может быстро и легко подать горячее молоко одним нажатием кнопки.

**⚠** Опасность ожога!

**👉** Дозированию могут предшествовать небольшие струи горячей воды. Очистите капучинатор сразу же после его использования (см. Раздел «Очистка капучинатора (после каждого использования)»).



 Очистите всасывающий шланг снаружи влажной тканью. Таким образом, все детали будут идеально чистыми и без каких-либо остатков молока. Если цикл очистки не был выполнен, машина автоматически запустит цикл быстрой очистки через 10 минут после выдачи напитка на основе молока.

Снимите крышку с передней стороны

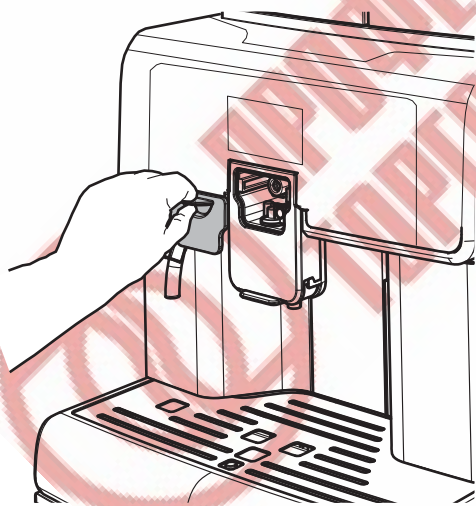

 Крышку можно поместить на стороне машины с помощью встроенного магнита.

Вставьте капучинатор на место, пока он не защелкнется. Убедитесь, что его нельзя вытащить.

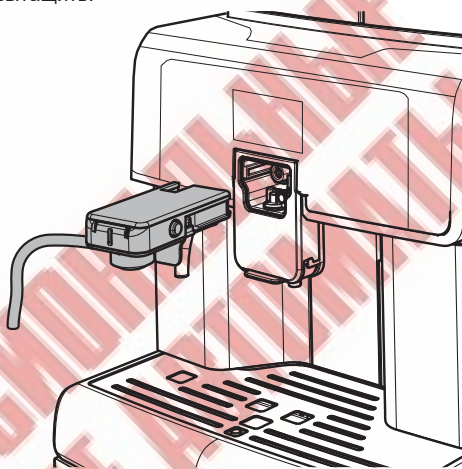



**CLICK!**

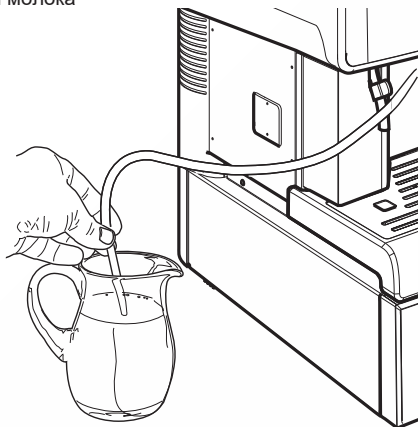

 Перед использованием Капучинатора очистите его как описано в разделе «Очистка капучинатора (после каждого использования)».

Вставьте чистую трубку прямо в контейнер для молока



 Чтобы обеспечить лучший результат при приготовлении используйте холодное молоко.

Для этого типа приготовления мы рекомендуем использовать высокие стаканы



Когда машина будет готова, нажмите кнопку "Молоко", чтобы начать приготовление. Машина приготовит напиток автоматически. Очистите капучинатор сразу же после его использования (см. Раздел «Очистка капучинатора (после каждого использования)»). Уберите контейнер и очистите его при необходимости.

## 9.12 Горячая вода

 **Опасность ожога!**  
Дозированию могут предшествовать небольшие струи горячей воды. Горячая вода может достигать высоких температур.

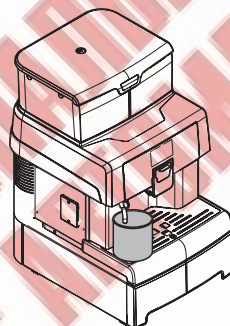

Нажмите кнопку «Горячая вода», чтобы начать подачу горячей воды, предварительно подставив какую-либо емкость

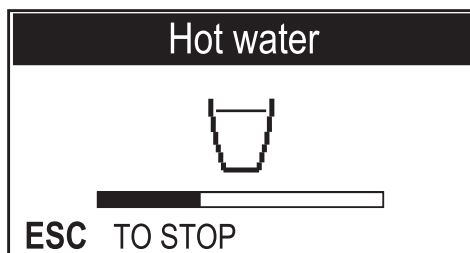

После дозирования удалите емкость с горячей водой.

 Приготовление можно остановить, нажав кнопку «Горячая вода» или кнопку «ESC».

## 9.13 Дополнительные напитки

Машина также предназначена для приготовления напитков, отличных от тех, которые отображаются на панели управления.

После нажатия кнопки доп.напитки, если ничего не будет выбрано в течение 10 секунд, будет совершен возврат в главное меню

Нажмите кнопку "Extra" (дополнительно) для доступа к меню

EXTRA
LARGE COFFEE
AMERICANO
CAFFE' LATTE
STEAM

Функция «ПАР» видна и может быть выбрана, только если поставщик включил эту опцию. В противном случае она не доступна

На дисплее отображается страница «Дополнительные» напитки.

В этом меню вы можете приготовить один напиток одновременно. Для приготовления какого-то еще напитка, повторите процедуру

Выберите нужный напиток, нажав кнопку "вверх" или "вниз".

Когда желаемый напиток выбран, нажмите кнопку «OK», чтобы начать приготовление.

Обратитесь к разделу, описывающему процедуру приготовления желаемого напитка.

Для приготовления напитков на основе молока установите Капучинатор после промывки, как описано в Разделе «Очистка капучинатора (после каждого использования)».

**Большой кофе**  
Эта программа позволяет приготовить большой кофе. Нажмите кнопку «Extra» (дополнительно) для доступа к меню.

EXTRA
LARGE COFFEE
AMERICANO
CAFFE' LATTE
STEAM

Поставьте подходящую чашку под диспенсер .



Нажмите кнопку «OK», чтобы начать приготовление. После заберите чашку с кофе.

 Приготовление можно остановить, нажав кнопку «Extra» (дополнительно) или кнопку «ESC» (выход).

#### Американо

Эта программа позволяет готовить американо. Нажмите кнопку «Extra» (дополнительно) для доступа к меню. Нажмите кнопку «ВНИЗ», чтобы выбрать «АМЕРИКАНО».



Поставьте подходящую чашку под дозатор.



Нажмите кнопку «OK», чтобы начать приготовление. После заберите чашку с кофе.

 Приготовление можно остановить, нажав кнопку «Extra» (дополнительно) или кнопку «ESC».

Латте  
Программа позволяет приготовить кофе с горячим молоком

 Опасность ожога!  
Дозированию могут предшествовать небольшие струи горячей воды.

Снимите крышку с передней стороны

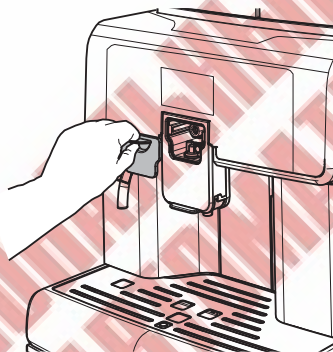

 Крышку можно поместить на стороне машины с помощью встроенного магнита.

Вставьте капучинатор на место, пока он не защелкнется. Убедитесь, что его нельзя вытащить.

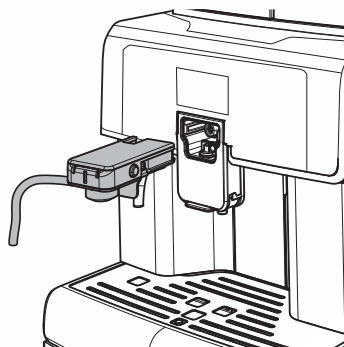

**CLICK!**

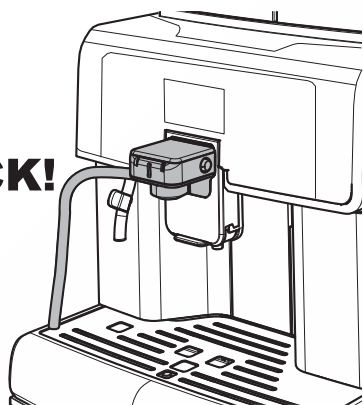

Нажмите кнопку «Extra» (дополнительно) для доступа к меню.  
Нажмите кнопку «ВНИЗ», чтобы выбрать «ЛАТТЕ».



Поставьте подходящую чашку под диспенсер.



 Перед использованием Капучинатора очистите его как описано в разделе «Очистка капучинатора (после каждого использования)».

Вставьте чистую трубку прямо в контейнер для молока

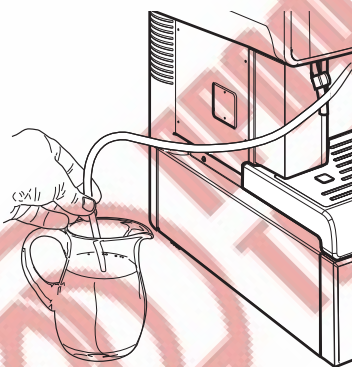

Подтвердите нажатием кнопки "OK" начало приготовления

 Приготовление можно остановить, нажав кнопку «Extra» (дополнительно) или кнопку «ESC».

После приготовления заберите кофе с горячим молоком

 Чтобы обеспечить лучший результаты при приготовлении используйте холодное молоко.

#### ПАР

 Эта функция доступна только в случае, если до этого она была активирована поставщиком





## Опасность ожога!

Дозированию могут предшествовать небольшие струи горячей воды. Горячая вода может достигать высоких температур.

Эта программа позволяет распределять пар, чтобы нагреть напитки непосредственно в контейнере.

Нажмите кнопку

«Extra» (дополнительно) для доступа к меню.

Нажмите кнопку «ВНИЗ», чтобы выбрать «Steam».

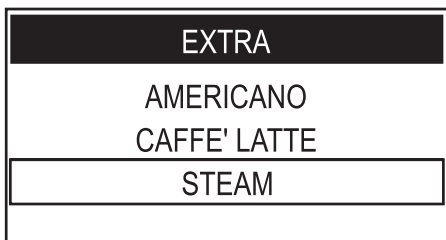

Поместите подходящий контейнер под диспенсер.

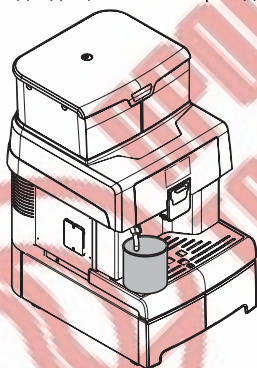

Нажмите кнопку «OK» для подтверждения.

Машина прогревает систему. Как только требуемая температура достигнута, начинается процедура подачи пара. Чтобы остановить подачу пара, нажмите кнопку «Extra» или кнопку «ESC».

При необходимости очистите паровую палочку влажной тканью после использования.

## 9.14 Регулировка приготовления напитков

Машина позволяет вам регулировать настройки напитка в соответствии с вашими потребностями и типом используемой чашки.

Существует 2 метода:

- Конфигурация установок приготовления
- Конфигурация с параметрами

### 9.14.1 Конфигурация установок приготовления

Этот метод позволяет техническому специалисту устанавливать параметры помощью клавиатуры в визуальном режиме. Количество напитков регулируется во время приготовления. Переключитесь в режим программирования машины, как описано в разделе «Доступ к техническому меню».

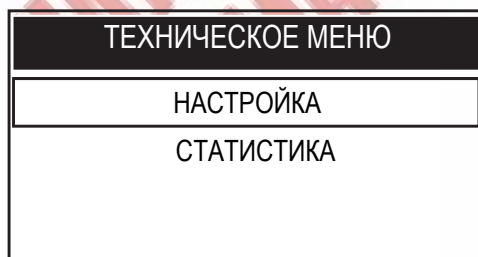

Выберите опцию «НАСТРОЙКИ» и нажмите кнопку «OK».



Для выбора опции "меню напитка" нажмите кнопку "вниз".

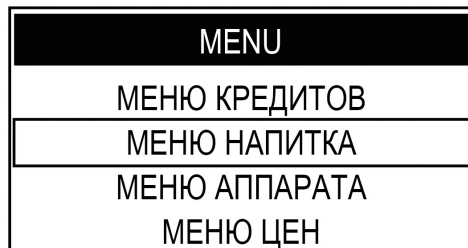



Нажмите "OK"

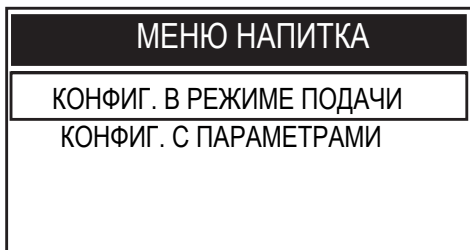

Нажмите кнопку «OK» для доступа к КОНФИГУРАЦИИ. Меню режимов приготовления



Выберите напиток, который вы хотите запрограммировать, и при необходимости остановите процесс приготовления, как показано на дисплее.

Процедура программирования капучино объясняется в качестве примера. Перед выполнением процедуры программирования подготовьте машину, как описано в разделе «Приготовление капучино»..

Поставьте чашку под диспенсер



Чтобы выбрать опцию «Капучино», нажмите кнопку «ВНИЗ» несколько раз.



Нажмите кнопку «OK» для входа. Теперь машина находится в режиме программирования. Машина начинает фазу подачи молока. На дисплее появится сообщение «OK TO SAVE». (OK сохранить)

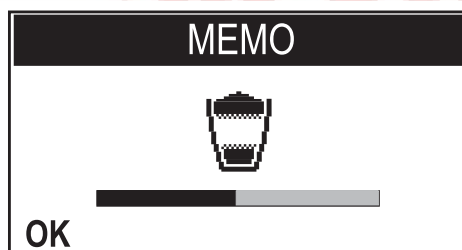

Нажмите кнопку «OK», когда в чашке будет достигнуто желаемое количество молока. Машина сразу начинает фазу заваривания кофе. На дисплее появится сообщение «OK TO SAVE». (OK сохранить)

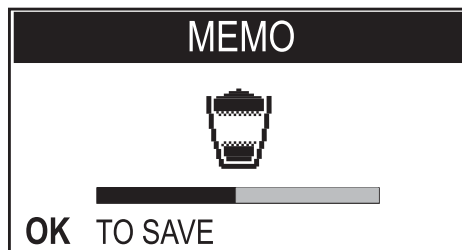

Нажмите кнопку «OK», когда в чашке будет достигнуто желаемое количество кофе. Теперь кнопка «Капучино» запрограммирована. Каждый раз, при ее нажатии, машина будет варить то же количество, которое было только что запрограммировано.



Все напитки, кроме «АМЕРИКАНО» и функция «ПАР», может быть запрограммированы, следуя вышеописанной процедуре.

Чтобы выбрать опцию «МЕНЮ НАПИТКА», нажмите кнопку «ВНИЗ».



### 9.14.2 Конфиг. с параметрами

Чтобы установить параметры напитков с помощью этого метода, войдите в «МЕНЮ НАПИТКА» и запрограммируйте каждый доступный напиток с помощью клавиатуры. Эта система требует от пользователя последующей проверки фактического количества напитка в чашке.

Процедура программирования капучино поясняется в качестве примера.

Переключитесь в режим программирования машины, как описано в разделе «Доступ к техническому меню».

Нажмите кнопку «ОК» для входа.

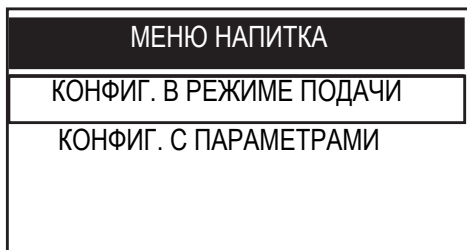

Нажмите кнопку «ВНИЗ», чтобы выбрать опцию «КОНФИГ. С ПАРАМЕТРАМИ».

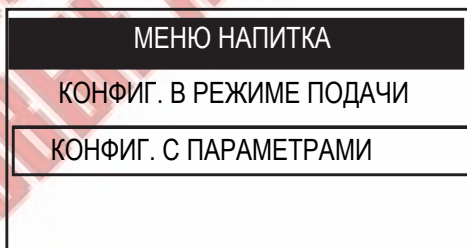
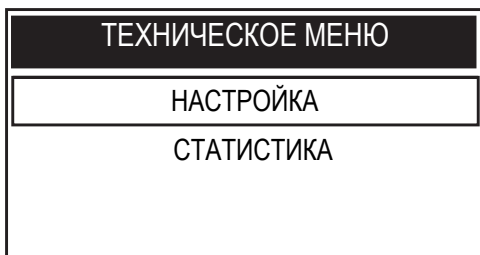

Выберите опцию «НАСТРОЙКА» и нажмите кнопку «ОК».

Нажмите кнопку «ОК» для входа.

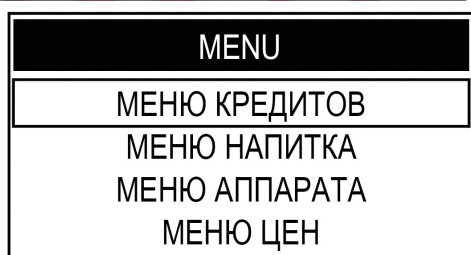

Чтобы выбрать опцию «Капучино», нажмите кнопку «ВНИЗ» несколько раз.

<b>КОНФИГ С ПАРАМЕТРАМИ</b>
ESPRESSO
COFFEE
<b>CAPPUCCINO</b>
LATTE MACCHIATO

Нажмите кнопку «ОК» для входа

<b>CAPPUCCINO</b>
<b>ПРЕДВ. НАСТАИВАНИЕ</b>
ТЕМПЕРАТУРА КОФЕ
ДЛИНА КОФЕ
КОЛИЧЕСТВО МОЛОКА

Нажмите кнопку "OK" для доступа к меню "Предв. настаивание".

<b>ПРЕДВ. НАСТАИВАНИЕ</b>
OFF
<b>НИЗКАЯ</b>
ВЫСОКАЯ

Нажмите кнопку "вниз" или кнопку "вверх", чтобы выбрать нужное. Затем нажмите кнопку "OK" для подтверждения и выхода.

Нажмите кнопку «ВНИЗ», чтобы выбрать в меню «ТЕМПЕРАТУРА КОФЕ».

<b>CAPPUCCINO</b>
<b>ПРЕДВ. НАСТАИВАНИЕ</b>
<b>ТЕМПЕРАТУРА КОФЕ</b>
ДЛИНА КОФЕ
КОЛИЧЕСТВО МОЛОКА

Нажмите кнопку «ОК» для входа.

<b>ТЕМПЕРАТУРА КОФЕ</b>
НИЗКАЯ
<b>НОРМАЛЬНАЯ</b>
ВЫСОКАЯ

Нажмите кнопку «ВНИЗ» или «ВВЕРХ», чтобы выбрать нужное. Затем нажмите кнопку «ОК» для подтверждения и выхода.

Нажмите кнопку «ВНИЗ», чтобы выбрать в меню «ДЛИНА КОФЕ».

<b>CAPPUCCINO</b>
<b>ПРЕДВ. НАСТАИВАНИЕ</b>
ТЕМПЕРАТУРА КОФЕ
<b>ДЛИНА КОФЕ</b>
КОЛИЧЕСТВО МОЛОКА

Нажмите кнопку «ОК» для входа.

<b>ДЛИНА КОФЕ</b>

Нажмите кнопку «ВНИЗ» или «ВВЕРХ», чтобы переместить полосу и выбрать нужное значение; число на боковой стороне указывает значение объема (в импульсах). Затем нажмите кнопку «ОК» для подтверждения и выхода.

Нажмите кнопку «ВНИЗ», чтобы выбрать в меню «КОЛИЧЕСТВО МОЛОКА».

<b>CAPPUCCINO</b>
ТЕМПЕРАТУРА КОФЕ
ДЛИНА КОФЕ
<b>КОЛИЧЕСТВО МОЛОКА</b>
ПАУЗА

Нажмите кнопку «ОК» для входа

<b>КОЛИЧЕСТВО МОЛОКА</b>

18

Нажмите кнопку «ВНИЗ» или «ВВЕРХ», чтобы переместить полосу и выбрать нужное значение; число на боковой стороне обозначает значение объема (в секундах). Затем нажмите кнопку «ОК» для подтверждения и выхода.

Нажмите кнопку «ВНИЗ», чтобы выбрать в меню «ПАУЗА».

<b>CAPPUCCINO</b>
ДЛИНА КОФЕ
КОЛИЧЕСТВО МОЛОКА
<b>ПАУЗА</b>
HIGH SPEED MILK

Нажмите кнопку «ОК» для входа.

<b>ПАУЗА</b>

5

Нажмите кнопку «ВНИЗ» или «ВВЕРХ», чтобы выбрать нужное значение.

Нажмите кнопку «ВНИЗ», чтобы выбрать в меню «ВЫСОКАЯ СКОРОСТЬ МОЛОКА» ("HIGH SPEED MILK").

<b>CAPPUCCINO</b>
КОЛИЧЕСТВО МОЛОКА
ПАУЗА
<b>HIGH SPEED MILK</b>
СБРОС

Нажмите кнопку «ОК» для входа

<b>HIGH SPEED MILK</b>
OFF
ON

Нажмите кнопку «ВНИЗ» или «ВВЕРХ», чтобы выбрать нужное значение.

 При активации этой функции молоко и кофе подаются одновременно.

Затем нажмите кнопку «ОК» для подтверждения и выхода.



Когда этот этап завершен, напиток запрограммирован. Рекомендуется выполнить визуальную проверку результата. Чтобы восстановить заводские настройки отдельного напитка, выполните следующие действия.

 Заводские настройки могут быть восстановлены для каждого отдельного напитка, и восстановленные настройки будут применены только к этому конкретному напитку. Чтобы восстановить настройки других напитков, войдите в меню и восстановите настройки.

Нажмите кнопку «ВНИЗ», чтобы выбрать в меню «ПО УМОЛЧАНИЮ».

CAPUCCINO
ПАУЗА
HIGH SPEED MILK
СБРОС

Нажмите кнопку «ОК» для входа.

ВОССТ. ПО УМОЛЧ.
ВЫПОЛНИТЬ
ВОССТАНОВЛЕНИЕ
ЗАВОД. ПАРАМЕТ.?
 НЕТ  ДА

 Операция восстановления навсегда удаляет сохраненные данные. Для выхода нажмите кнопку «ESC».

 Сброс напитка ЭСПРЕССО также сбросит настройки ДВОЙНОГО ЭСПРЕССО, кроме ценовой линии.

Нажмите кнопку «ОК» для подтверждения. Заводские настройки напитка были восстановлены. Нажмите кнопку «ESC» один или несколько раз, чтобы выйти.

### 9.15 Использование машины с кредитами

 Этот параметр может быть включен или отключен поставщиком

Машина предназначена для управления приготовлением напитков с помощью кредитной системы. Количество кофейных напитков ограничено количеством кредитов, предоставленных поставщиком. Когда не осталось кредитов, кофе недоступно. Доступные кредиты отображаются при каждом приготовлении напитков.

 Распределение горячей воды, горячего молока и пара не зависит от наличия кредитов; это всегда подается при условии, что в баке есть вода.

Каждый поставщик самостоятельно решает, как управлять предоставлением и пополнением кредитов для использования кофемашины

## 9.16 Очистка контейнера для отходов



Эта операция должна выполняться при включенном устройстве и/или в режиме ожидания.

Машина покажет, когда контейнер отходов максимально заполнен. Первое предупреждение информирует пользователя о том, что контейнер должен быть опустошен, но машина все еще может использоваться для приготовления кофе.

Дисплей показывает:



Если контейнер не опустошится после нескольких циклов заваривания, машина остановится и на дисплее отобразится:

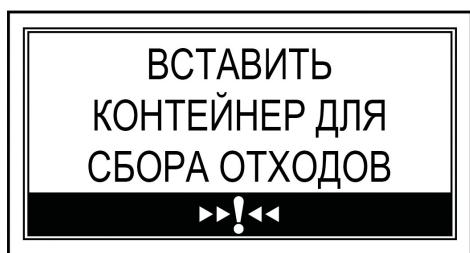

В этом случае машина не позволит больше готовить напитки. Необходимо очистить контейнер для дальнейшей работы.

Выньте контейнер для отходов и высыпьте кофейную гущу.

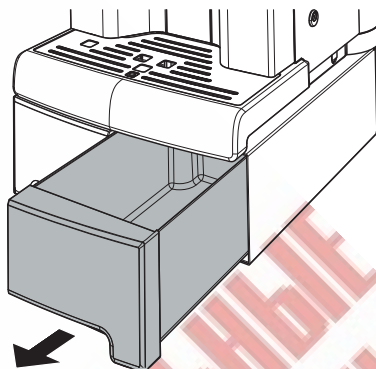

Только когда на дисплее отображается:

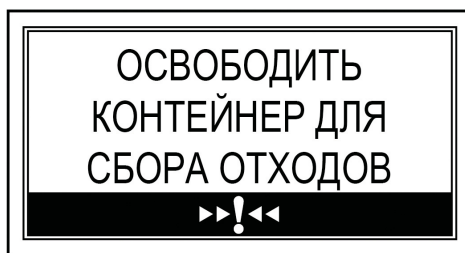

Можно вставить контейнер для отходов в машину. Далее дисплей покажет:





Кофемашина снова готова к работе.



## 10. ЧИСТКА И ОБСЛУЖИВАНИЕ

 Перед выполнением любых работ по техническому обслуживанию и / или очистке отключите шнур питания.

 Производитель не несет ответственности за повреждения или неисправности, вызванные неправильным обслуживанием или отсутствием технического обслуживания.

 Избегайте использования таблеток на основе хлора, чтобы предотвратить образование окисления внутри прибора.

### 10.1 Общие положения правильной эксплуатации

 Несъемные компоненты и саму машину необходимо очищать, если не указано иное, только холодной или теплой водой, неабразивной губкой и влажной тканью.

 Никогда не используйте прямые струи воды на прибор и/или его компоненты.

Периодическое техническое обслуживание и чистка поддержат машину в хорошем рабочем состоянии в течение более длительного времени и обеспечат соответствие основным стандартам

Следуйте инструкциям и времени, указанным в «ГРАФИКЕ ОБСЛУЖИВАНИЯ», чтобы обеспечить правильную работу прибора.

 Все детали, требующие очистки, легко доступны, поэтому никакие инструменты не требуются.

 Все детали необходимо мыть только теплой водой без использования моющих средств или растворителей, которые могут изменить их форму или характеристики.

 Съемные детали нельзя мыть в посудомоечной машине.

 Не чистите электрические детали влажной тканью и/или обезжиривающими моющими средствами. Удалите остатки пыли струей сухого сжатого воздуха или антистатической тканью.

Операция должна быть выполнена	А	В	С
Опустошение и очистка ящика для кофейной гущи (отходов)	да	-	-
Тщательная очистка капучинатора	-	-	да
Очистка резервуара для воды	-	да	-
Очистка варочной группы	-	да	-
Смазка варочных групп	-	-	да
Очистка бункера для кофейных зерен	-	-	да
Декальцинация	да	-	-

**А** Когда отображается предупреждение

**В** Каждую неделю

**С** Каждый месяц или каждые 500 циклов приготовления

 В любом случае машину и ее детали следует чистить каждую неделю.

 Машину и ее части следует очищать и мыть после долгого периода бездействия.

### 10.2.2 Очистка трубки горячей воды/пара

Очистка трубки для подачи горячей воды и пара производится снаружи при помощи влажной тряпки после каждого использования и в любом случае не реже одного раза в неделю..

 Перед выполнением этой операции убедитесь, что трубка остыла. Опасность ожога.

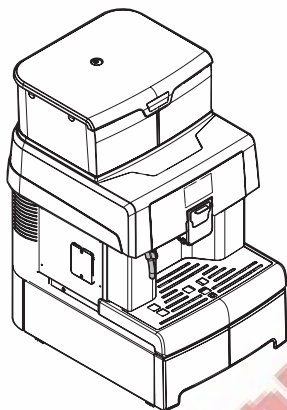

### 10.2.3 Очистка контейнера для отходов.

Контейнер для сбора отходов необходимо освобождать и очищать всякий раз после подачи машиной сигнала. Для выполнения этой операции см. Раздел «Очистка контейнера для котходов».

### 10.2.4 Очистка поддона

Очищайте и мойте поддон ежедневно.

Снимите поддон.

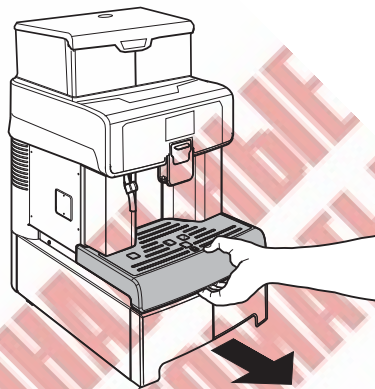

Очистите поддон и вымойте его.

Вставьте поддон

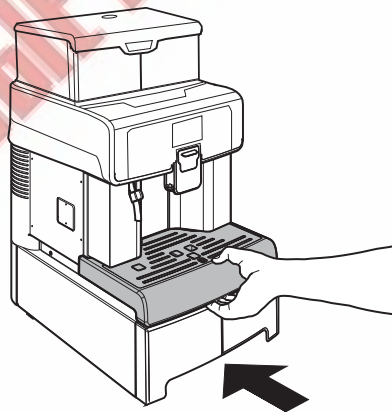

## 10.2.5 Очистка капучинатора (после каждого использования)

**⚠** Несвоевременная очистка капучинатора после использования может привести к размножению бактерий, которые могут быть вредными для потребителя.

Капучинатор нужно мыть и чистить каждый раз, когда его используют. Отсутствие очистки до и после каждого использования может повлиять на работу машины.

**⚠** Опасность ожога! В начале подачи могут образоваться брызги горячей воды.

Выполните процедуру быстрой очистки следующим образом:  
Убедитесь, что капучинатор в комплекте со всеми его частями правильно вставлен.  
Вставьте всасывающий шланг в графин с чистой водой.

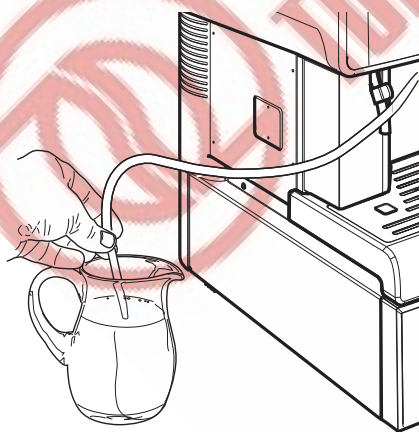

Поставьте емкость под дозатор.

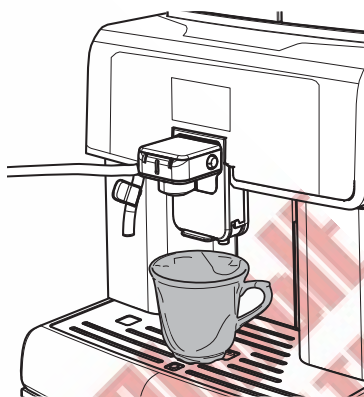

Машина попросит запустить цикл очистки через несколько минут после приготовления напитка на основе молока.

**ОЧИСТКА CAPPUCCINATORE**

ВЫПОЛНИТЬ ПРОМЫВКУ  
CAPPUCCINATORE?



НЕТ



ДА

Нажмите кнопку «ОК», чтобы запустить цикл очистки капучинатора. Следуйте инструкциям на дисплее.

**ОЧИСТКА CAPPUCCINATORE**

ПОДОЖД. ПОЖАЛУЙСТА



ОСТАНОВ. ОЧИСТКУ



Нажмите кнопку «ESC»  
для выхода из цикла в  
любое время.

Машина выполняет вспомогательный цикл. Подождите, пока цикл не будет завершен.

 Если машина подает напиток на основе молока, цикл очистки использует только горячую воду и не будет включать всасывающую трубку, которую необходимо мыть после окончания цикла.

Только после завершения цикла нажмите боковые кнопки и снимите капучинатор.

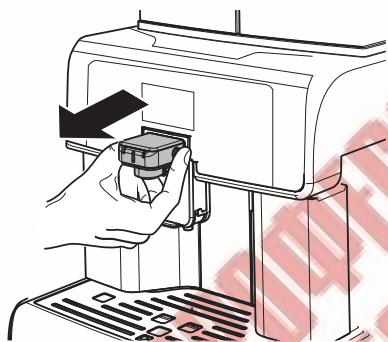

Наденьте крышку на машину.

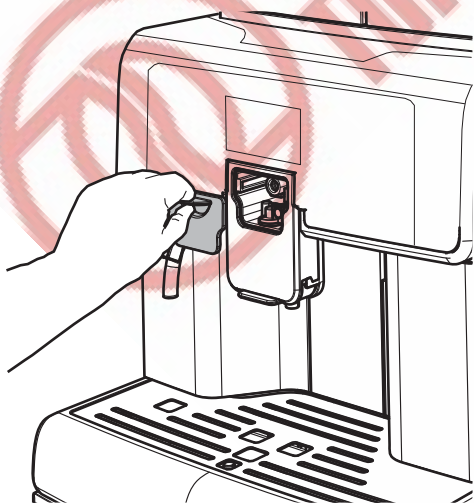

 Рекомендуется снимать капучинатор с машины, когда он не используется, чтобы сохранить его в чистоте ниже описание как разобрать и вымыть .

 Капучинатор с левым фитингом. Если установлен правый фитинг, вы можете выполнять те же действия, за исключением того, что вам нужно будет снять всасывающую трубку и вставить ее с противоположной стороны

Снимите всасывающую трубку с капучинатора.

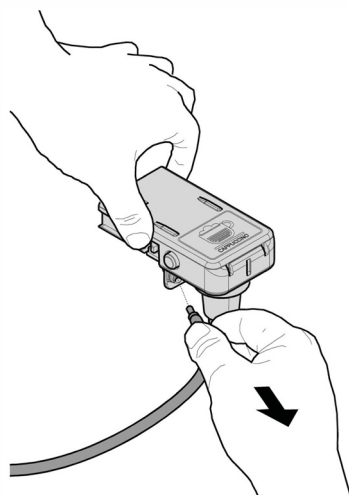



Промойте детали под струей воды. Убедитесь, что все отложения / остатки молока удалены.

После мытья соберите детали в противоположном порядке.

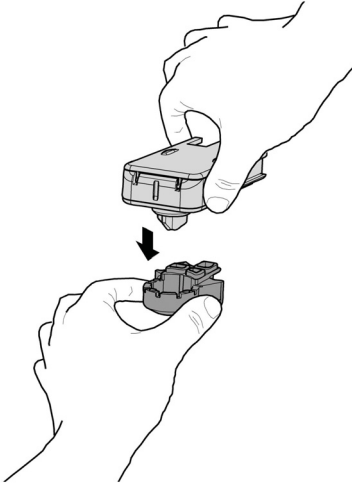

Поверните и поднимите крышку капучинатора и снимите ее с корпуса капучинатора.

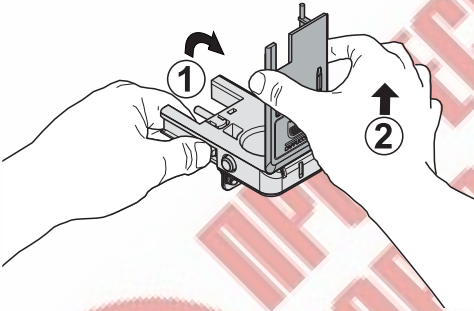

Снимите клапан с капучинатора.

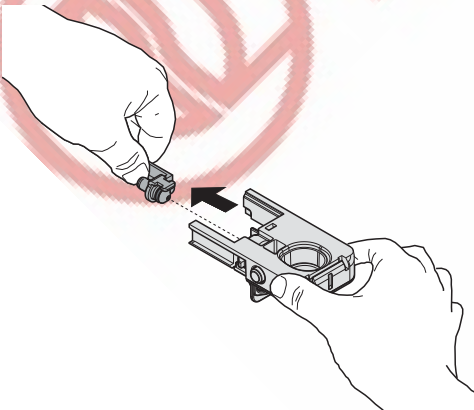

 После мытья и сборки Капучинатора его можно установить обратно. Используйте крючки, расположенные на левой стороне машины, чтобы прикрепить всасывающую трубку.

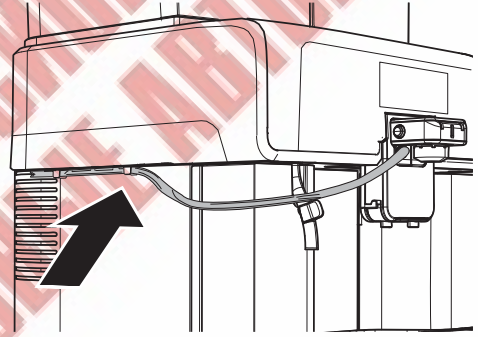

Если установлен монетоприемник, закрепите трубку, как показано на рисунке, используя ранее снятую крышку.

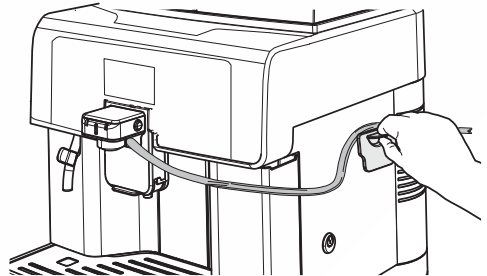



## 10.2.6 Очистка резервуара для воды

Резервуар для воды следует очищать каждый раз, когда он заполняется.

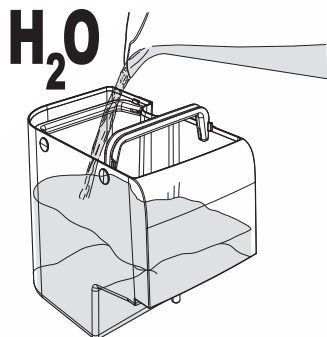

**CLICK!**



Войдите в пользовательское меню, как описано в разделе «Доступ к пользовательскому меню».

## 10.2.7 Тщательная очистка капучинатора

Тщательно очищайте все детали Капучинатора каждый месяц, используя моющее средство Saeco. Моющее средство Saeco можно приобрести у дилера или в авторизованных сервисных центрах.

Отсутствие очистки до и после каждого использования может повлиять на правильную работу машины.

**⚠ Опасность ожога!** В начале подачи могут образоваться брызги горячей воды.

Убедитесь, что капучинатор правильно расположен.

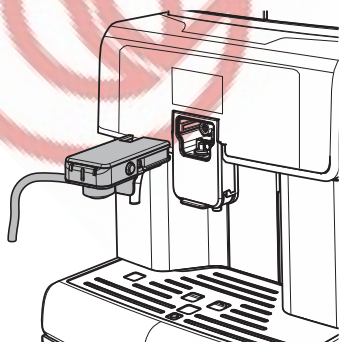

**МЕНЮ ПОЛЬЗОВАТЕЛЯ**

ОЧИСТ.БЛОКА ПРИГ.

ОЧИСТКА CAPPUCCINATORE

Нажмите кнопку «OK» для доступа.

Нажмите кнопку "вниз", чтобы выбрать опцию "очистка капучинатора".

**МЕНЮ ПОЛЬЗОВАТЕЛЯ**

ОЧИСТ.БЛОКА ПРИГ.

ОЧИСТКА CAPPUCCINATORE

**ОЧИСТКА CAPPUCCINATORE**

НАЧАТЬ ОЧИСКУ

УВЕД-НИЕ ОБ ОЧИСТКЕ

Нажмите кнопку «ОК» для доступа..

### ОЧИСТКА CARPUCCINATORE

ВЫПОЛНИТЬ ПРОМЫВКУ  
CARPUCCINATORE?



НЕТ



ДА

Нажмите кнопку «ОК», чтобы запустить цикл очистки капучинатора.

### ОЧИСТКА CARPUCCINATORE

НАПОЛНИТЬ  
БАК ВОДОЙ



Заполните резервуар для воды и нажмите кнопку «ОК» для подтверждения.

### ОЧИСТКА CARPUCCINATORE

НАЛИТЬ МОЮЩЕЕ  
СРЕДСТВО В ЕМКОСТЬ  
С 1/2 ЛИТРА ВОДЫ



Вылейте пакетик раствора в контейнер с 1/2 (половиной) литра воды.



Подождите, пока содержимое пакета полностью растворится, а затем нажмите кнопку «ОК» для подтверждения.

### ОЧИСТКА CARPUCCINATORE

ВСТАВИТЬ РЕЗИНОВУЮ  
ТРУБКУ CARPUCCINATORE  
В ЕМКОСТЬ



Вставьте чистую трубку прямо в контейнер. Нажмите кнопку «ОК» для подтверждения.



Не пейте раствор, выдаваемый во время этой процедуры. Раствор необходимо утилизировать.

### ОПОЛАСКИЕ CARPUCCINAT

УСТАНОВИТЬ ЕМКОСТЬ  
ПОД УСТРОЙСТВО  
ПОДАЧИ КОФЕ



Если эта опция подтверждена, цикл должен быть завершен. Нажмите кнопку «ESC» для выхода.

Поместите пустую емкость не менее 1 литра под носик дозатора и нажмите кнопку "OK" для подтверждения. Машина выполняет цикл промывки

## ОПОЛАСК-НИЕ CARPUCCINAT.

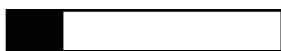

На панели отображается ход промывки. Подождите, пока цикл автоматически остановится. После завершения цикла на дисплее отображается:

## ОПОЛАСК-НИЕ CARPUCCINAT

УСТАНОВИТЬ ЕМКОСТЬ  
ПОД УСТРОЙСТВО  
ПОДАЧИ КОФЕ



Поместите пустой контейнер под носик дозатора и нажмите кнопку "ОК" для подтверждения.

## ОЧИСТКА CARPUCCINATORE

НАПОЛНИТЬ  
БАК ВОДОЙ



Промойте резервуар для воды и наполните его свежей питьевой водой. Нажмите кнопку «ОК» для подтверждения.

## ОПОЛАСК-НИЕ CARPUCCINAT.

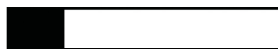

Машина выполняет цикл полоскания. На панели отображается ход промывки.

Подождите, пока цикл не остановится автоматически. Машина вернется к нормальному рабочему циклу.

Вымойте все детали Капучинатора, как описано в разделе «Очистка капучинатора (после каждого использования)».



Рекомендуется снимать капучинатор с машины, когда он не используется, чтобы сохранить его в чистоте.

Тщательно вымойте контейнер, используемый для раствора, и заполните его 1/2 литра воды, которая будет использоваться для ополаскивания.

Опустошите емкость, находящуюся под дозатором.

Вставьте всасывающий шланг в используемый контейнер. Нажмите кнопку "ОК" для подтверждения.

## 10.2.8 Чистка блока приготовления

Блок приготовления кофе должен очищаться при каждом наполнении емкости для кофе в зернах или, по крайней мере, один раз в неделю. Выключите машину, нажав на выключатель и извлеките штепсельную вилку из электрической розетки. Откройте служебную дверцу с помощью прилагаемого ключа.

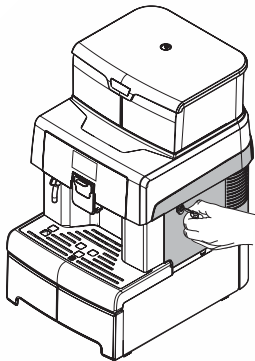

Снимите , потянув ее за ручку и нажав кнопку «PRESS». Данный элемент следует промывать только холодной водой. Не используйте моющие средства.

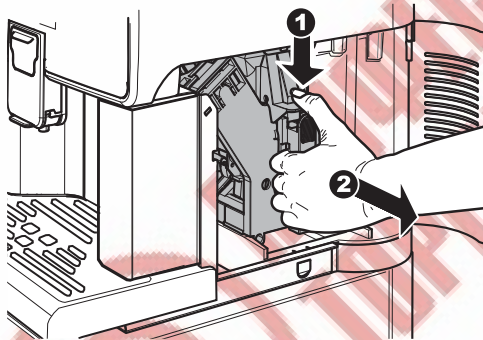

Вымойте блок приготовления кофе холодной водой; тщательно промойте верхний фильтр. Перед тем как вставить блок приготовления кофе на место, убедитесь, что внутри камеры подачи не осталось воды.

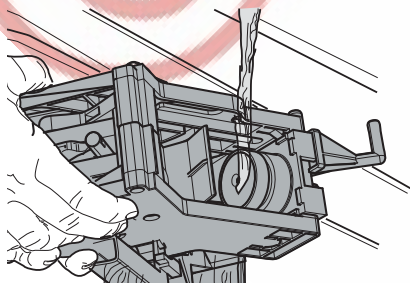

Приподнимите внутренний поддон в задней части, чтобы разблокировать его.

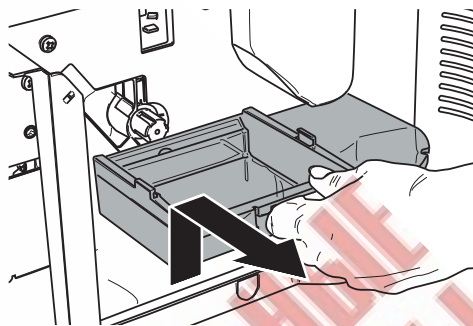

Извлеките внутренний поддон, вымойте его и снова установите его в специальное гнездо.

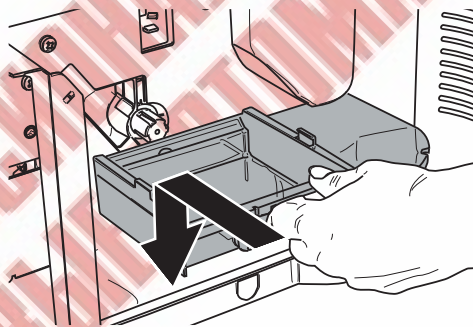

 При установке контейнера выполните процедуру, обратную той, что выполняется при его извлечении.

Убедитесь, что блок приготовления кофе находится в нерабочем положении; должны совпадать две метки.

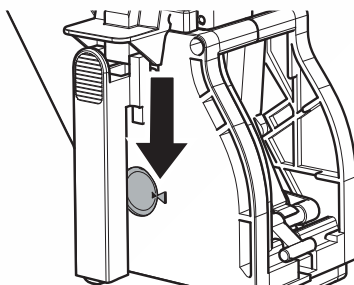



Если они не совпадают, выполните описанные ниже действия:

Убедитесь, что рычаг находится в контакте с основанием блока приготовления кофе.

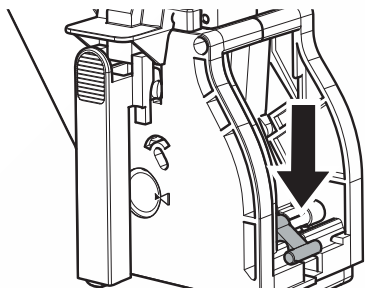

Убедитесь, что фиксатор блока приготовления кофе находится в правильном положении; для проверки его положения с силой нажмите кнопку "PRESS".

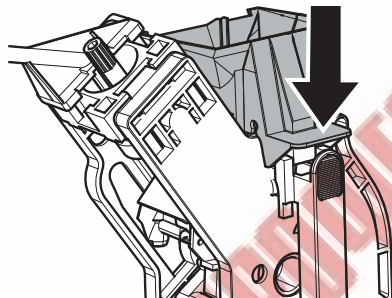

Снова вставьте блок приготовления кофе в специальное отделение так, чтобы он зафиксировался, не нажимая кнопку "PRESS".

Закройте служебную дверь.

 Убедитесь, что блок приготовления полностью высох.

## 10.2.9 Чистка блока приготовления кофе с помощью средства для удаления кофейного масла

Кроме еженедельной чистки рекомендуется также осуществлять данный цикл очистки с помощью таблеток для удаления кофейного масла после приготовления приблизительно 500 чашек кофе или один раз в месяц. Эта операция завершает процесс технического обслуживания блока приготовления кофе.

Таблетки для удаления кофейного масла для чистки блока приготовления кофе и комплект для обслуживания можно приобрести у местного дилера или в авторизованных сервисных центрах.

 Таблетки для удаления кофейного масла не обладают свойствами, позволяющими производить очистку от накипи. Для удаления накипи используйте средство Saeco и следуйте процедуре, описанной в главе об удалении накипи

Цикл промывки не может быть прерван. Во время операции не оставлять машину без присмотра.

 Запрещается пить раствор, полученный в результате данного процесса. Раствор следует утилизировать.

Войдите в пользовательское меню, как описано в разделе «Доступ к пользовательскому меню».

МЕНЮ ПОЛЬЗОВАТЕЛЯ

ОЧИСТ. БЛОКА ПРИГ.

ОЧИСТКА CAPPUCCINATORE



Нажмите кнопку «ОК» для доступа к циклу очистки блока приготовления

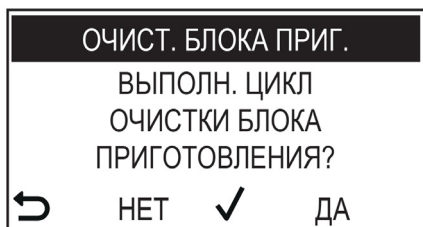

Нажмите "ОК" для начала цикла.

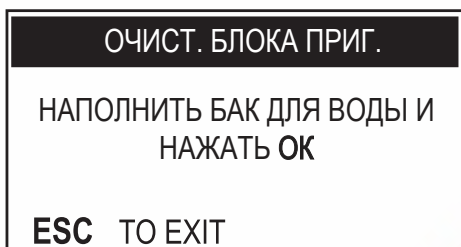

Нажмите кнопку «ОК» для начала цикла очистки блока приготовления

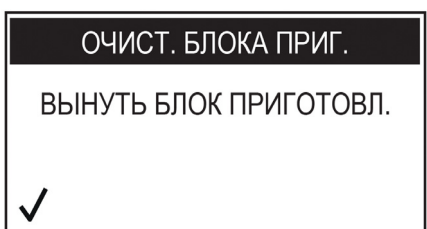

Откройте дверцу для обслуживания при помощи прилагаемого ключа

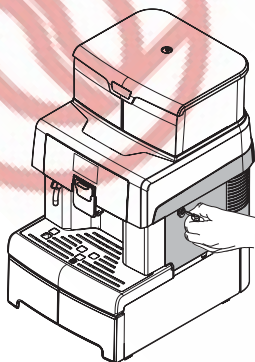

Извлеките блок приготовления кофе, взяв его за специальную ручку и нажав кнопку "PRESS".

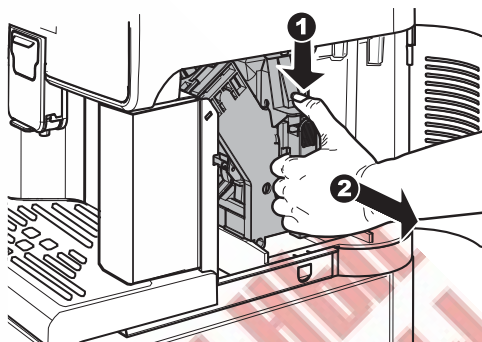

Нажмите кнопку ОК для подтверждения снятия блока приготовления кофе.

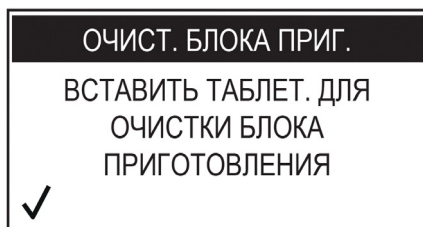

 Если эта опция подтверждена, цикл должен быть завершен. Нажмите кнопку «ESC» для выхода.

Положите таблетку для чистки в блок приготовления кофе и установите его обратно в машину, поставьте на место все компоненты и закройте дверцу.

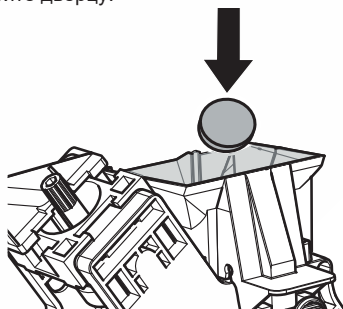

После того как положите таблетку в блок, нажмите кнопку ОК для подтверждения.

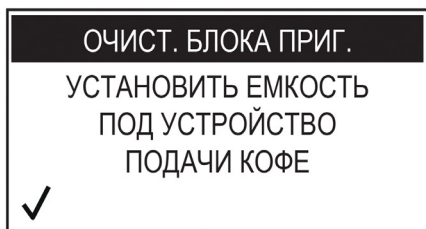

Поместите емкость под устройство подачи кофе и нажмите "ОК" для подтверждения.

Поместите блок приготовления обратно в машину и нажмите кнопку "ОК" для подтверждения.

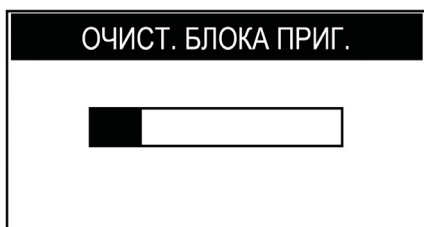

Цикл будет автоматически закончен машиной.

По окончании цикла машина вернется в нормальный режим работы.

Рекомендуется достать блок и промыть его свежей проточной водой.

Убедитесь, что блок приготовления полностью высох.

### 10.2.10 Смазывание блока приготовления кофе

Смазывайте блок приготовления кофе после приготовления приблизительно 500 чашек кофе или один раз в месяц. Пищевую смазку для смазывания блока приготовления кофе и полный средств, можно приобрести у вашего дилера или в авторизованных сервисных центрах.

Чтобы узнать, сколько кофе было выдано, откройте меню «СЧЕТЧИКИ ПРОДУКТА» в меню «СТАТИСТИКА» технического меню (см. Раздел «Описание сообщений в меню программирования»).

Перед смазкой блока приготовления кофе очистите его проточной водой, как описано в главе "Еженедельная чистка блока".

Смазывайте направляющие блока только пищевой смазкой Saeco.

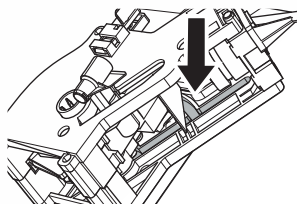

Используйте пищевую смазку одинаково на обоих боковых направляющих.

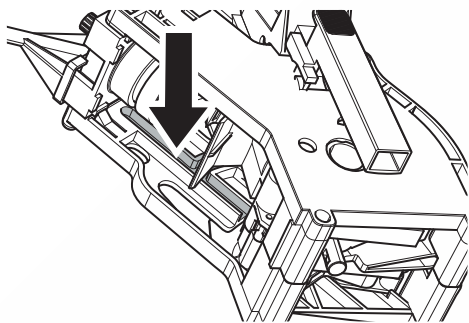

Смажьте также ось.

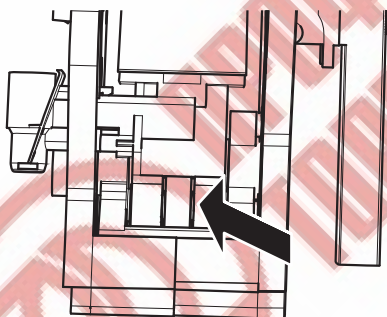
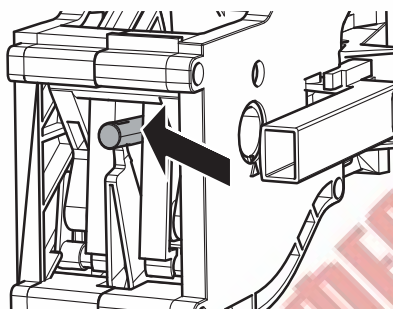



Вставьте блок приготовления кофе в специальное отделение так, чтобы он зафиксировался, не нажимая кнопку "PRESS".

Вставьте контейнер для сбора отходов и контейнер для сбора капель. Закройте дверцу .

## 10.2. Удаление накипи

Накипь находится в воде, используемой в ходе работы машины. Ее необходимо регулярно удалять, так как она может засорять водяной контур и контур кофе вашего прибора. Электроника выводит на дисплей машины (с помощью понятных символов) информацию о необходимости удаления накипи. Достаточно следовать описанным ниже указаниям. Выполните эту операцию до того, как ваш прибор перестанет работать, поскольку в этом случае ремонт не покрывается гарантией. Пользуйтесь только средством для удаления накипи Saeco.

Это средство было разработано специально для обеспечения высокой эффективности и функциональных возможностей машины в течение всего срока ее работы, а также во избежание отклонений от заданных свойств приготовленного напитка, если машина используется надлежащим образом. Средство для удаления накипи и комплект средств можно приобрести у вашего местного продавца или в авторизованных сервисных центрах.

-  Запрещается пить раствор для удаления накипи и продукты, подаваемые машиной до завершения цикла.
-  Запрещается использовать уксус в качестве средства для удаления накипи.

Включите машину с помощью кнопки ON/OFF. Подождите, пока машина завершит процесс ополаскивания и подогрева.

-  Снимите фильтр "Intenza" перед вливанием раствора для удаления накипи.

Войдите в режим программирования машины, как описано в разделе Доступ к техническому меню

ТЕХНИЧЕСКОЕ МЕНЮ	
НАСТРОЙКА	
СТАТИСТИКА	

Выберите опцию «НАСТРОЙКА» и нажмите кнопку «ОК».

Нажимайте кнопку «ВНИЗ» до опции "УДАЛЕНИЕ НАКИПИ" и выберите ее

МЕНЮ АППАРАТА	
НАСТРОЙКИ ДИСПЛЕЯ	
НАСТР. ПАРАМ. ВОДЫ	
ТЕХН. ОБСЛУЖИВ	
ЗАВОД. НАСТРОЙКИ	

Нажмите кнопку "OK", чтобы войти

MENU	
МЕНЮ КРЕДИТОВ	
МЕНЮ НАПИТКА	
МЕНЮ АППАРАТА	
МЕНЮ ЦЕН	

Для выбора опции "меню аппарата" нажмите кнопку "вниз".

УДАЛЕНИЕ НАКИПИ	
НАЧАТЬ УДАЛЕНИЕ НАКИПИ	
УВЕД-НИЕ ОБ УД. НАКИПИ	

Выберите опцию «НАЧАТЬ ОЧИСТКУ»; Нажмите кнопку «ОК» для доступа к меню.

MENU	
МЕНЮ КРЕДИТОВ	
МЕНЮ НАПИТКА	
МЕНЮ АППАРАТА	
МЕНЮ ЦЕН	

Нажмите кнопку "OK", чтобы войти.

START DESCAL	
НАЧАТЬ ОЧИСТКУ	
НАЖАТЬ <b>OK</b> или <b>ESC</b>	

Нажмите кнопку «OK», чтобы начать цикл удаления накипи.

МЕНЮ АППАРАТА	
ОБЩИЕ НАСТРОЙКИ	
НАСТРОЙКИ ДИСПЛЕЯ	
НАСТР. ПАРАМ. ВОДЫ	
ДЕКАЛЬЦИНАЦИЯ	

УДАЛЕНИЕ НАКИПИ	
НАПОЛНИТЬ БАК	
СРЕДСТВОМ ДЛЯ УДАЛЕНИЯ	
НАКИПИ И НАЖАТЬ ОК	
ESC TO EXIT	

Заполните резервуар водой и раствором для удаления накипи до уровня "CALC CLEAN", отмеченного на задней части резервуара.

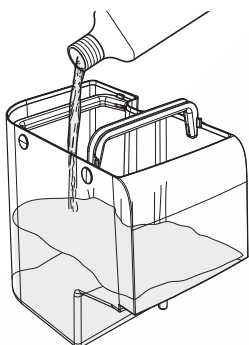

Нажмите ОК

### УДАЛЕНИЕ НАКИПИ

ВСТАВИТЬ  
CAPPUCCINATORE  
В СБОРЕ



Вставьте собранную насадку Cappuccinatore в машину и снимите устройство подачи кофе.

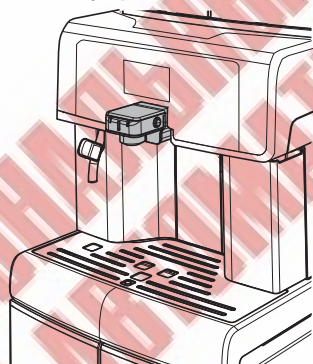
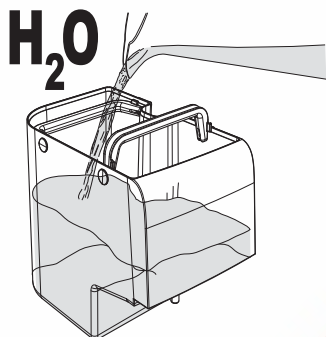

Вставьте бак для воды обратно в машину.  
Нажмите кнопку «ОК».

Нажмите кнопку "Кофе"

### УДАЛЕНИЕ НАКИПИ

ОПОРЖНИТЕ ПОДДОН ДЛЯ  
СБОРА КАПЕЛЬ И НАЖАТЬ ОК

**ESC TO EXIT**



Снимите всасывающую  
трубку с Капучинатора во  
время цикла очистки от  
накипи.

Слейте жидкость из поддона и поместите его обратно

### УДАЛЕНИЕ НАКИПИ

УСТАНОВИТЬ ЕМКОСТИ ПОД  
УСТРОЙСТВО ПОДАЧИ КОФЕ И  
ГОРЯЧЕЙ ВОДЫ

**ESC TO EXIT**

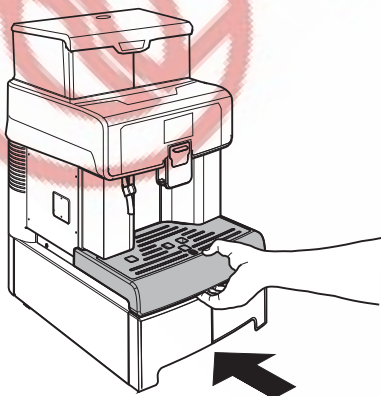



 Цикл удаления накипи начнется после подтверждения этой опции. Нажмите кнопку «ESC», чтобы приостановить цикл. Нажмите кнопку «Ожидание», чтобы окончательно отменить цикл.

Вставьте емкость под трубку горячей воды и вместительную емкость под Капучинатор

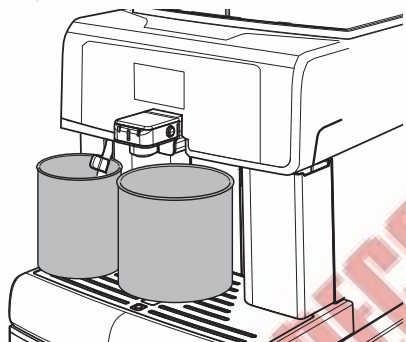

 Вместимость емкости должна быть не менее 1,5 литра.

Нажмите "OK"

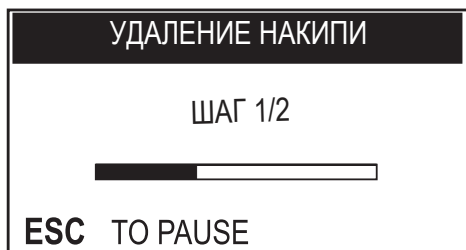

 Если вы не располагаете емкостью достаточной вместимости, остановите цикл нажатием на кнопку ВЫХОД опорожните емкость, снова поместите в машину и возобновите цикл, нажав кнопку "OK"

С этого момента машина начнет подачу средства для удаления накипи с определенными интервалами (отметка указывает на состояние прохождения цикла).

Когда раствор в баке закончится, машина попросит опорожнить бак и ополоснуть его свежей питьевой водой.

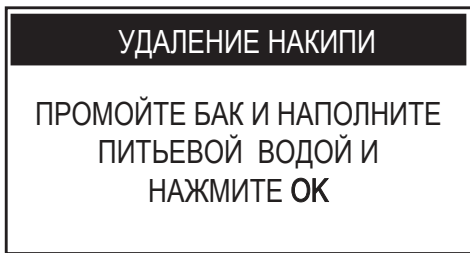

Тщательно промойте резервуар для воды и наполните его свежей питьевой водой до уровня MAX, указанного на задней части резервуара. Вставьте бак в машину. Нажмите кнопку «OK». Опорожните контейнеры, использованные для сбора жидкости, выдаваемой машиной.

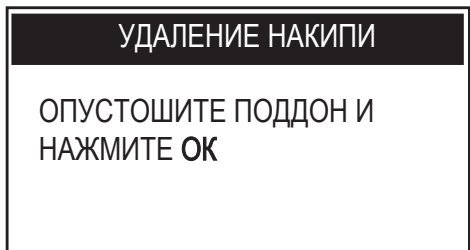

Слейте жидкость из поддона и поместите его обратно в машину. Нажмите кнопку «ОК».

### УДАЛЕНИЕ НАКИПИ

ВСТАВЬТЕ КАПУЧИНАТОР В СБОРЕ И НАЖМИТЕ ОК

Убедитесь в том, что насадка Капучинатор вставлена в машину и нажмите "ОК"

### УДАЛЕНИЕ НАКИПИ

УСТАНОВИТЬ ЕМКОСТИ ПОД УСТРОЙСТВО ПОДАЧИ КОФЕ И ГОРЯЧЕЙ ВОДЫ

Вставьте емкость под трубку горячей воды и вместительную емкость под Капучинатор. Нажмите кнопку "ОК"

### УДАЛЕНИЕ НАКИПИ

ШАГ 2/2



ESC TO PAUSE

Машина произведет цикл ополаскивания.





Фаза ополаскивания требует использования определенного количества воды, заданного производителем. Это позволяет выполнить оптимальный цикл ополаскивания для гарантирования подачи продуктов при оптимальных условиях. Появление запроса на наполнение бака во время выполнения цикла ополаскивания является нормальным и является частью процедуры.



Цикл ополаскивания может быть приостановлен нажатием кнопки ВЫХОД; для возобновления цикла нажмите кнопку "ОК" Это позволит освободить емкость и отлучиться на короткое время.

После завершения цикла полоскания машина выполняет заправку контура, цикл разогрева и промывки, чтобы подготовиться к приготовлению напитков.

 Раствор для удаления накипи должен быть утилизирован в соответствии с требованиями, предусмотренными производителем и/или нормами, действующими в стране пользования после выполнения цикла очистки от накипи произведите:

 Промывку блока приготовления кофе, как описано в параграфе "Блок приготовления кофе" главы "Чистка и техническое обслуживание";







 Ополосните Капучинатор под проточной водой.



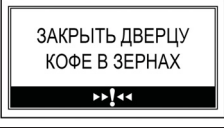

Опорожните емкости, использованные для сбора выходящей из машины жидкости, и снова установите устройство подачи кофе. Машина готова к использованию. По завершении цикла удаления накипи рекомендуется опорожнить поддон.

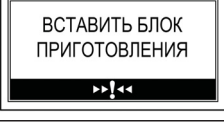
# 11 УСТРАНЕНИЕ НЕИСПРАВНОСТЕЙ

## 11.1 Предупреждающие сигналы

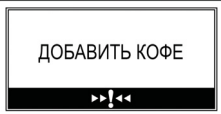
В этой главе описываются все предупреждающие сообщения, которые машина может отображать, которые может и / или должен выполнять пользователь.

Предупреждающие сигналы	Как сбросить сообщение
	Чтобы машина могла работать, необходимо закрыть дверцу для обслуживания.
	Вставьте поддон для сбора капель.
	Вставьте контейнер для сбора отходов.
	Закройте или установите правильно внутреннюю крышку емкости для кофе в зернах, чтобы сделать возможной подачу напитков.
	Достаньте бак и наполните его свежей питьевой водой.
	Вставьте блок приготовления кофе.
	Была выбрана операция, требующая подачи молока. Вставьте Сарруссинаторе в машину, как указано в руководстве.
	Была выбрана операция, требующая подачи молока. Вставьте в Сарруссинаторе ранее снятый клапан, как указано в руководстве.

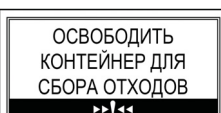
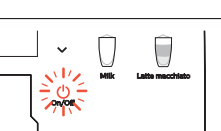
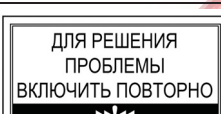
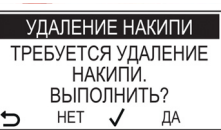
Предупреждающие сигналы	Как сбросить сообщение
	<p>Наполнить емкость кофе в зернах.</p>
	<p>Необходимо выполнить цикл очистки от накипи. С этим сообщением можно продолжать пользоваться машиной, но при этом существует риск возникновения неполадок в работе. Напоминаем, что неисправности, вызванные невыполнением цикла очистки от накипи, не покрываются гарантией.</p>
	<p>Необходимо произвести замену фильтра для воды "Intenza" на новый. Обратиться к наладчику.</p>
	<p>Машина сигнализирует, что через несколько циклов нужно будет опорожнить емкость для отходов С этим сообщением еще можно выполнять подачу продуктов.</p>
	<p>Достать контейнер для сбора отходов и удалить отходы в подходящую емкость. Примечание: контейнер для сбора отходов должен опорожняться только тогда, когда машина запрашивает при этом машина должна быть включена и/или находится в режиме ожидания. Опустошение контейнера при выключенной машине не позволяет машине регистрировать выполненное опорожнение.</p>
	<p>Мигающий красный светодиодный индикатор. Машина в режиме ожидания. Можно изменить установки режима ожидания (обратиться к наладчику). Нажмите кнопку "Ожидание"</p>
	<p>Возникло событие, требующее повторного включения машины. Записать код (E xx), указанный внизу. Выключить машину и включить ее заново через 30 секунд. Если проблема повторяется, связаться с техническим центром.</p>
	<p>Если панель экрана появляется после запуска машины, это означает, что требуется провести цикл очистки от накипи. Обратиться к наладчику. Напоминаем, что неисправности, вызванные невыполнением цикла очистки от накипи, не покрываются гарантией.</p>



В следующей таблице указаны возможные ошибки или причины поломок, которые могут привести к частичному или полному отключению устройства.

Проблемы	Причины	Решения
Машина не включается.	Машина не подключена к сети	Подключите машину к сети электропитания
	Кнопка ON/OFF находится в положении "0".	Перевести машину в положение "1".
Кофе не очень горячий	Чашки холодные.	Нагреть чашки горячей водой.
	Пункт меню установки температуры кофе установлен на недостаточное значение.	Свяжитесь со специалистом. Можно отрегулировать температуру кофе через Меню.
Кофе с недостаточным количеством кремовой пенки. (См. примечание)	Смесь не подходит или кофе не свежей обжарки, или очень крупный помол.	Заменить кофейную смесь или отрегулировать помол, как описано в параграфе "Регулировка кофемолки"
Машина тратит много времени на нагревание или количество воды, выходящей из трубки, ограничено.	Контур машины засорен накипью.	Произвести чистку машины от накипи.
Во время подачи молока на насадке Капучинатора образуются пузыри.	Штуцеры трубок неправильно подсоединены или не полностью вставлены.	Полностью вставьте всасывающую трубку в Капучинатор
Из насадки Капучинатора выходит пар, когда всасывается молоко.	Закончилось молоко	Проверить наличие молока и при необходимости наполнить емкость для молока.
Блок приготовления кофе не вынимается.	Блок приготовления кофе вне положения.	Включить машину. Закройте дверцу для обслуживания. Устройство подачи автоматически возвращается в начальное положение.
Машина выполняет помол, а кофе не выходит. (См. примечание)	Устройство подачи загрязнено.	Промыть устройство подачи
	Слишком низкая дозировка	Отрегулировать количество перемалываемого кофе.
Кофе слишком водянистый. (См. примечание)	Кофе слишком крупного помола..	Заменить кофейную смесь или отрегулировать помол
Кофе выходит за пределы устройства подачи.	Устройство подачи закупорено	Прочистить устройство подачи
	Находится в неправильном положении	Правильно разместить устройство подачи.



**Примечание:** эти проблемы находятся в пределах нормы, если была изменена кофейная смесь, или в случае, когда выполняется первая установка.



Просим обращаться в наш центр телефонного обслуживания по номеру, приведенному на последней странице данного документа, при любых проблемах, не перечисленных в таблице, или если предложенные решения не устраняют проблему.

## 12 ХРАНЕНИЕ И УТИЛИЗАЦИЯ

### 12.1 Изменение местоположения

Если машина будет менять свое место положение необходимо:

- отсоединить прибор от сети электропитания
- провести общую очистку прибора, как указано в главе «Очистка и техническое обслуживание»;
- установите детали на место и закрыть двери;
- поднимите и поместите прибор в назначенное место, следуя инструкциям, приведенным в разделе "Распаковка и размещение"

### 12.2 Бездействие и хранение

Если устройство будет храниться или оставаться неактивным в течение длительного периода времени, выполните те же операции, которые описаны в разделе "изменение местоположения":

- оберните прибор тканью, чтобы защитить его от пыли и влаги;
- убедитесь, что прибор установлен в подходящем месте (температура должна быть ниже 1 ° C), и будьте осторожны, не кладите на него коробки или приборы.

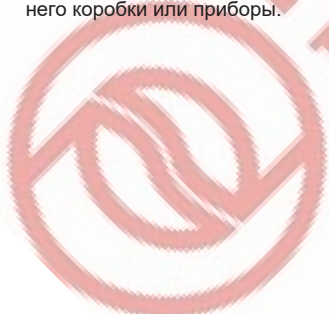

## 13 УТИЛИЗАЦИИ ПО ОКОНЧАНИИ СРОКА ЭКСПЛУАТАЦИИ



### ИНФОРМАЦИЯ ДЛЯ ПОЛЬЗОВАТЕЛЯ

в соответствии со ст. 13 итальянского законодательного декрета от 25 июля 2005 года, № 151 «Осуществление директив 2002/95 / ЕС, 2002/96 / ЕС и 2003/108 / ЕС об ограничении использования некоторых опасных веществ в электрическом и электронном оборудовании, а также об утилизации отходов».

Значок перечеркнутой мусорной корзины на приборе или его упаковке указывает на то, что продукт следует утилизировать отдельно от других отходов после окончания срока его службы.

Отдельный забор прибора, после окончания срока его эксплуатации, организуется и управляется производителем. Поэтому для надлежащей утилизации пользователь должен обратиться к производителю в конце срока службы.

Разделение этого продукта для последующей переработки, обработки и экологически безопасной утилизации поможет предотвратить потенциальные риски для окружающей среды и здоровья, а также позволит материалам, из которых изготовлено устройство, быть повторно использовано и / или переработано.

Определённые административные санкции, предусмотренные действующим законодательством, будут применяться за незаконную утилизацию продукта пользователем.



ПРОФЕССИОНАЛЬНЫЕ  
ТОРГОВЫЕ АВТОМАТЫ

Компания ООО "ПТА" - эксклюзивный дистрибьютор торговых автоматов и профессиональных кофемашин Saeco, с 1998 г. осуществляет прямые поставки итальянского оборудования в Россию и страны ближнего зарубежья. 8-495-730-65-54, info@vend.ru

Сервисный центр компании ООО «ПТА» осуществляет продажу запасных частей для торговых автоматов и профессиональных кофемашин Saeco. Гарантийное и постгарантийное обслуживание и ремонт. Процедуру получения доступа к данному разделу необходимо уточнить в сервисном центре компании по телефону по телефону: 8-495-730-60-53

ПРОФЕССИОНАЛЬНЫЕ  
ТОВАРЫ АВТОМАТЫ



**ПРОИЗВОДИТЕЛЬ ОСТАВЛЯЕТ ЗА СОБОЙ ПРАВО ИЗМЕНЯТЬ ТЕХНИЧЕСКИЕ  
ХАРАКТЕРИСТИКИ, КОМПЛЕКТАЦИЮ И ВНЕШНИЙ ВИД ИЗДЕЛИЯ.**

В тексте и цифровых обозначениях могут быть допущены опечатки.